

Wellis®

Wellness & Garten

KATALOG

2024



 Life



Inhalt



Whirlpools

6-49



Stream Life swim spa

50-55



Kaltes Bad

56-59



Saunen

62-75



Pergola

76-81



Gartenmöbel

82-113



Grill

114-120





ÜBER UNS

Seit der Gründung des Unternehmens im Jahr 2003 entscheiden sich immer mehr Menschen auf der ganzen Welt für Wellis-Produkte. Der wachsende Bedarf nach einem gesunden Lebensstil lässt die Nachfrage nach hochwertigen Wellness-Produkten ebenfalls steigen. Dank der kontinuierlichen Entwicklung und Wachstum, ist Wellis heute der größte Hersteller von Whirlpools auf dem europäischen Markt und hat bereits einen bedeutenden Anteil auf dem amerikanischen Markt erobert.

Auf einer Gesamtfläche von 30.000 m² produzieren wir Whirlpools, Swim Spas, sowie die dazugehörigen thermischen Abdeckungen und Seitenabdeckungen.

Die Motivation für den Bau und für die kontinuierliche Erweiterung des riesigen Werks, welches mit modernsten Produktionstechnologien ausgestattet ist, waren stets die wachsende Marktnachfrage und das Streben nach qualitativ hochwertigen Fertigungstechnologien. Unsere Produkte

werden in unterschiedlichen Lagern gelagert. Aktuell verkaufen wir an mehr als 1000 Verkaufsstellen weltweit jährlich 30.000 Wellis-Whirlpools.

Wir entwickelten unsere neue Produktlinie über 4 Jahre. Unzählige Lizenzen, tausende Arbeitsstunden und eine Vielzahl eigener Innovationen, auf die wir bereits jetzt schon sehr stolz sind, werden in unseren neuen Modellen vertreten sein.

Getreu unseren Unternehmensleitlinien wollen wir anwender- und umweltfreundliche Produkte auf den Markt bringen, da es heute immer wichtiger wird, nicht nur auf die Bedürfnisse unserer Kunden einzugehen, sondern auch gleichzeitig unsere Erde zu schützen. Das primäre Ziel unseres Unternehmens ist es, unseren Kunden das gleiche oder sogar noch bessere Wellness-Erlebnis bei weniger Energieverbrauch zu ermöglichen. Es wird erhebliche Veränderungen in der technologischen Struktur unserer Spas geben, zudem erhalten diese auch ein neues Design.



„Ich war ein aktiver Teenager; ich bereiste die Welt und war fortwährend auf der Suche nach neuen Geschäftsfeldern. Ich arbeitete mit Jeansimporte aus Asien, wollte immer dazu lernen und mich weiterentwickeln. Den wirklichen Erfolg fanden mein Bruder und ich in der Whirlpoolproduktion und gründeten zusammen Wellis, Europa's führenden

Whirlpoolhersteller. Am Anfang importierten wir Spas und Hydromassagewannen als fertige, halb- oder vormontierte Ware. Das Jahr 2010, als wir mit der Herstellung von Whirlpools begannen, sollte jedoch der bedeutendste Meilenstein in unserem und im Leben von Wellis sein.

Wir begannen im Jahr 2008 mit dem Bau der Fabrik, einige Monate später brach die globale Finanzkrise aus, die große Wirtschaftsrezession begann. Alle versuchten mir auszureden, mitten in der Krise Whirlpools zu produzieren, da sie absolut zu den Luxusartikeln zählen. Das

Management des Unternehmens befürwortete den Produktionsstart nicht, ich beschloss jedoch diesen durchzusetzen. Um es vorsichtig auszudrücken, weder die Herstellung noch die Einführung unserer eigenen Whirlpools auf dem europäischen Markt war einfach. Zum Glück kann man sagen, der Rest sei Geschichte.

Denn unsere Bemühungen wurden von einem solchen Erfolg gekrönt, dass die Herstellung unserer Produkten das Unternehmen aus der Krise half. Als unseren nächsten großen Sprung, möchte ich den Markteintritt in den USA nennen, dem Heimatland der Whirlpools, wo wir in den letzten 2-3 Jahren Wurzeln schlugen und die Marke Wellis etablierten. Parallel zum Ausbau unseres Geschäfts in den USA möchten wir weiterhin wachsen. Es ist eine Ehre, an der Spitze zu sein, aber es ist auch eine enorme Verantwortung!“

Zsolt Czafik CEO und Ákos Czafik CEO
Wellis Hungary



Grüne Energie

NACHHALTIGE
PRODUKTIONSTECHNOLOGIE



Statt langfristiger Visionen muss nachhaltiges Wirtschaften im Unternehmen zum Alltag werden. In den legen instead of langfristigen unser Unternehmen zunehmend Wert auf die Elemente des umweltfreundlichen und nachhaltigen Handels.

Unsere Bemühungen stützen sich auf zwei wesentliche Säulen: einerseits auf die Optimierung unseres Produktionsprozesses, andererseits auf die Aufklärung unserer Kunden über die Energie- und Wassersparmöglichkeiten unter Berücksichtigung der Umweltfaktoren.

Einige Maßnahmen, die wir bereits erfolgreich in unserem Unternehmensalltag eingeführt haben:

- Recycling unnötiger Stoffe mit einem speziellen Schredder,
- Herstellung des ABS-Schaumstoffs (Acrylnitril-Butadien-Styrol) aus recyceltem Kunststoff,
- Einsatz von Whirlpoolpumpen mit niedrigem Verbrauch,
- Verschiedene Entwicklungen bei erneuerbaren Energien, wie zum Beispiel die Integration von Solarsystemen in unseren Produkten,
- Verkürzung der Transportwege rund um die Welt und Koordinierung der Produktions- und Vertriebsaktivitäten,
- Neue, energieeffiziente Whirlpools.



RETTET DEN REGENWALD

Während unseres Produktionsprozesses legen wir ein besonderes Augenmerk auf das Umweltbewusstsein, so dass wir vollständig auf die Verwendung von Holzmaterialien verzichten.

So schützen wir unsere Regenwälder und die Natur. Um ein möglichst effektives Recycling zu erreichen, scheut sich Wellis nicht vor Innovationen.



Qualitätssicherung

Die Qualität unserer Produkte wird kontinuierlich überprüft. Wir sind stolz, den Spitzenleistungen der höchsten deutschen Produktionsstandards verpflichtet zu sein, die uns ermöglicht, im Rahmen des TÜV-Zertifizierungsprotokolls uns von den Wettbewerbern deutlich abzugrenzen.

Unser TÜV, dem wir uns verpflichtet haben. Dies stellt die Erneuerung aller Zertifikate sicher, sodass unsere Produkte alle relevanten internationalen Qualitätsstandards erfüllen, sogar übertreffen.

Unabhängig überwacht, um den Anforderungen und den höchsten Fertigungsstandards zu entsprechen. Das CE-Zeichen auf all unseren Produkten zeigt unseren Kunden, dass Design und Ausführung allen relevanten EU-Normen entsprechen, sogar übertreffen.

3

Jahre Gewährleistung
für die Rohre

10

Jahre Gewährleistung
für die Außenwand



Das ergebnis von 3 jahren entwicklung

Das Wellis Forschungsteam arbeitete 3 Jahre lang an dem neuen Portfolio das auf der ganzen Welt revolutionär sein wird.

61 Patenten sind bereits in Europa an gemeldet, 14 in den USA. Außerdem haben wir ein Weltpatent für den elektrischen Wechselkugelhahn. Bahnbrechender technischer Erfolg bei energieeffizienten und umweltfreundlichen Lösungen.



Umweltbewusst und Energiesparend

Energieeffiziente Lösungen, wobei auf Nachhaltigkeit und umweltbewusste Produktionstechnologie Wert gelegt wird. Mit diesem Ziel ist es auch offenbar, dass die erneuerten und neuen Produktlinien diesen Standards entsprechend hergestellt werden.

Das ist der Grund, warum unser überarbeitetes Logo das Wort "Life" beinhaltet und die neuen Produktlinien die Namen Peak and CityLife erhalten haben.



ENERGIEEFFIZIENZ



WASSERAUFBEREITUNG



DESIGN, ERSCHEINUNG

Fokus auf die Energieeffizienz

Wellis Everest Life premium plus  mit SMART-in Treppensystem	Bullfrog A7LC A7LC Full foam (CEC)	Hot Spring Envoy Full foam (CEC)	Jacuzzi J-475 Full foam (CEC)	Chinese spa (CEC)
2.90 kWh / tag 370 EUR / Jahr*	3.96 kWh / tag 505 EUR / Jahr*	4.45 kWh / tag 568 EUR / Jahr*	5.47 kWh / tag 698 EUR / Jahr*	10.00 kWh / tag 1 277 EUR / Jahr*

* Quelle: CEC – California Energy Commission; Basierend auf Wellis Messungen mit SMART-In Treppensystem, California Energy Commission Daten: Wasser 39 °C, Luft 17 °C, Filterung 1x2 Stunden. 1 kW=0,35 EUR durchschnittlich: https://ec.europa.eu/eurostat/statistics-explained/index.php/Electricity_price_statistics



Neuer wasserkugelhahn: WOW system



Neues Life-Line-Video



Unser verbesserter elektrischer Wasserverteiler ersetzt den großen manuellen Verteiler. Das Gerät erfüllt die gleiche Funktion und verfügt über ein kleineres Panel mit Tasten für eine einfache Bedienung.

Der elektrische Wasserverteiler sorgt für ein sanfteres Massageerlebnis, da dieser nach der Aktivierung die Geschwindigkeit des Wassers allmählich schrittweise erhöht. Dank der Automatisierung haben wir ein neues Massageerlebnis eingebaut: der allmähliche Wechsel der Massageerichtung alle fünf Sekunden erzeugt einen pulsierenden Effekt, der ein authentischeres Gefühl einer traditionellen Massage vermittelt.

Was die Wasserströmung betrifft, so haben wir die Massagepumpen zweier älteren Modelle in nur einer durch Begradigung der Rohre und den Ein-

bau der Wasserpumpen vereint. Auf dieser Weise wird der Wasserverbrauch während der Nutzungszeit bis auf die Hälfte der bisherigen Mengen reduziert.

Wellis hat einen energieeffizienten Wasserverteiler entwickelt, dessen Patent in 152 Ländern registriert ist.

Verglichen mit den Lösungen des Wettbewerbs, bietet unser System 23% höheren Druck bei etwa 30% weniger Energieverbrauch. Des Weiteren im Vergleich zu unseren vorherigen Modellen zeigen die Ergebnisse einen 75% höheren Druck bei etwa 41% weniger Energieverbrauch.

WELLIS EVEREST MIT DEM ALTEN WASSERVERTEILER

Um 12 PSI-Massagegefühl zu erreichen:

2x3HP + 2x2HP Pumpen und 7400 W

WELLIS EVEREST LIFE MIT DEM NEUEN WASSERVERTEILER

Um 12 PSI-Massagegefühl zu erreichen:

2x3HP Pumpen und 4400 W



Smartphone anwendung

Steuern Sie Ihren Whirlpool von zu Hause oder von unterwegs aus mit der Wellis Smartphone™ App!

Erhältlich für iPhone und Android-Smartphones. Stellen Sie die gewünschte Temperatur und weitere Funktionen von Ihrem Handy aus ein, bevor Sie sich auf den Weg in den Urlaub machen. Bei Ihrer Ankunft wird ein beheizter, betriebsbereiter Whirlpool auf Sie warten, der Sie mit allen Annehmlichkeiten und positiven Wirkungen einer Wellis-Wassermassage versorgt.

Neue skandinavische Isolierung



Alle unsere Spas sind mit einer neuartigen Life Scandinavian-Isolierung ausgestattet. Diese Dämmplatten wurden in den Stützrahmen des Spas eingesetzt und nicht an der Außenverkleidung befestigt. Die Dämmung ist maßgenau auf die Innenmaße des Rahmens abgestimmt und lässt sich einfach ein- und ausbauen.

Auch die Schaumstoffisolierung unter dem Rand wurde gegen eine ästhetisch ansprechendere Life-Isolierung ausgetauscht.

In der Wanne haben wir anstelle der bisherigen POLYFOAM-Isolierung den besten Isolator eingebaut, den wir finden konnten: Luft. Dies erreichten wir durch die Installation einer ABS-Platte in der Nähe der Bodenplatte, wodurch isolierende Lufteinschlüsse entstanden.

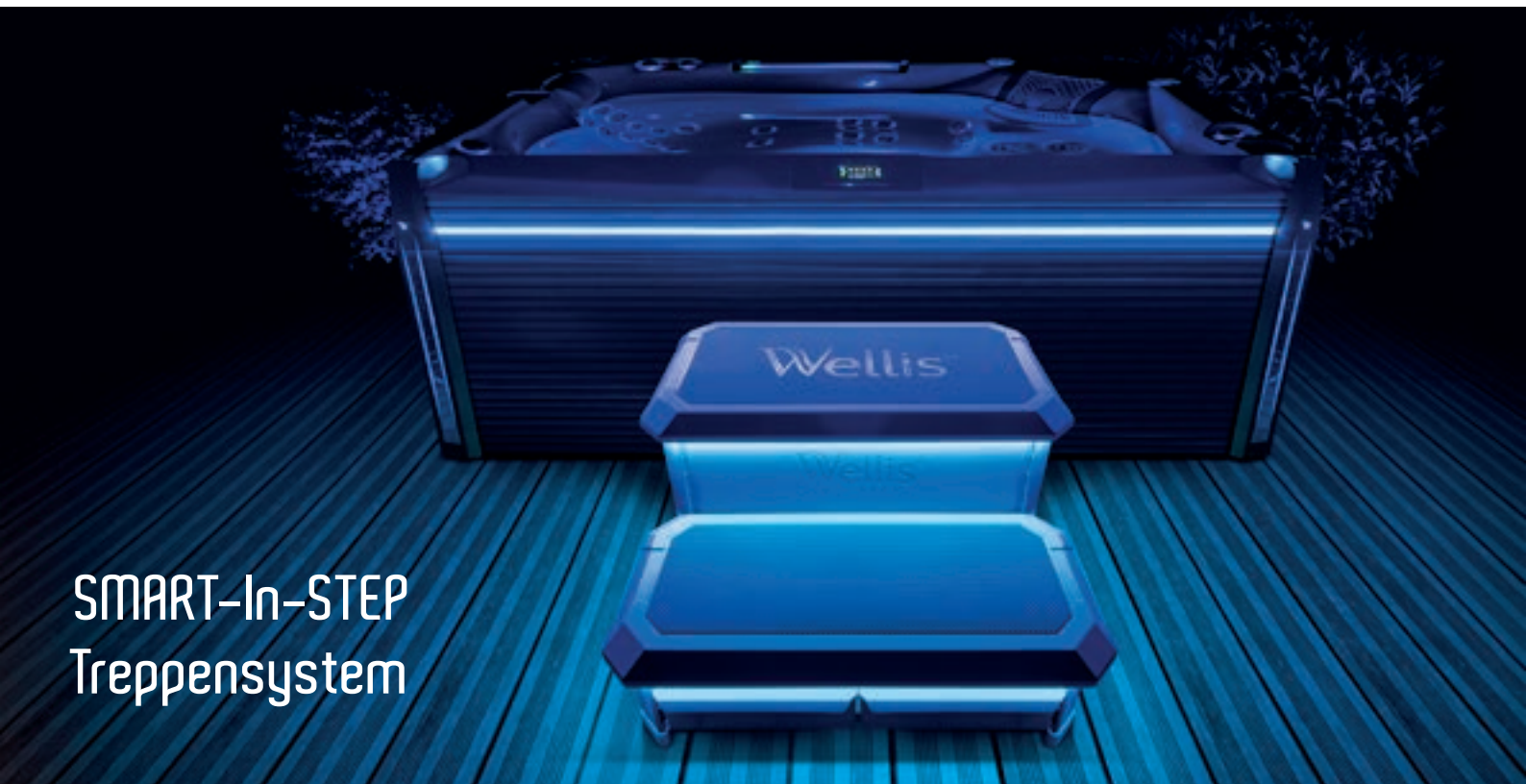
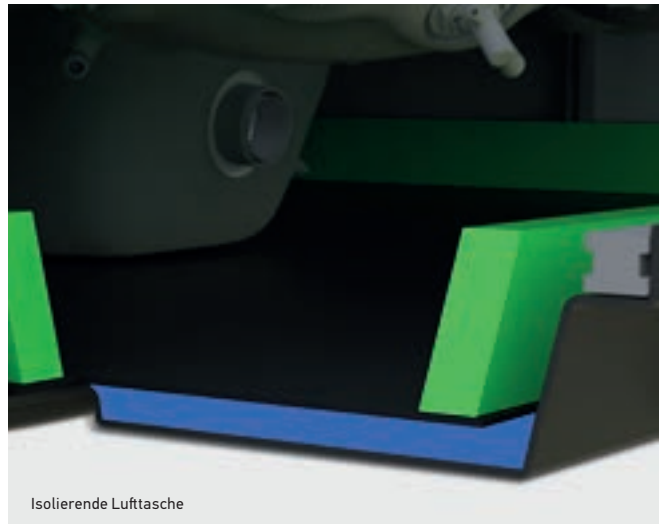

SMART-IN-STEP Treppensystem

Die Wärmepumpe kann unter der größeren Stufe verstaut werden. Die Erwärmung des Wassers kann kostengünstiger aufrechterhalten werden, ohne die Ästhetik des Produkts zu beeinträchtigen.

Smart-In-Treppe mit eingebauter Wärmepumpe kann Temperaturen von -5°C bis zu $+40^{\circ}\text{C}$ heizen oder kühlen, wodurch 70-75% der Heizenergie eingespart werden kann. Im Inneren der Treppe haben wir Ablagefächer vorgesehen, in denen Handtücher oder Chemikalien aufbewahrt werden können. Zusätzlich sind unsere Peaklife-Modelle mit einer USB-Buchse zum Aufladen von Mobiltelefonen ausgestattet.

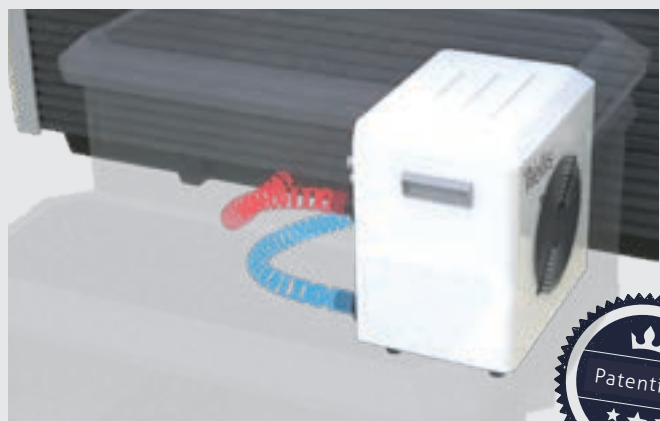

Wasserreinheit

Alle Wellis-Spas verwenden ein mehrstufiges Filter- und Sanitär-system, das kristallklares, sicheres Badewasser mit einem Minimum an Verbrauch gewährleistet.

Am Anfang dieses Prozesses stehen unsere speziellen antimikro-biellen Patronenfilter. Mit Hilfe der Öko-Umwälzpumpe wird das Wasser durch diese Filter geleitet, die jede kleine Partikel auffangen. Die antimikrobielle Beschichtung trägt dazu bei, dass Bakterien, die sich eventuell an die Partikeln festsetzen könnten, vernichtet werden. So wird die Vermehrung der Bakterien, sowie die Entstehung von Gerüchen verhindert. Die Filter können leicht gereinigt und immer wieder eingesetzt werden.

Nach der Filterung durchfließt das Whirlpoolwasser den Heizer und die Öko-Umwälzpumpe.

Anschließend wird es durch die von uns installierte Sanitäreinrich-tung geleitet.

Obwohl das Wasser eines Whirlpools allein durch Chemikalien sicher gehalten werden kann, reduziert die elektronische Sanitäreinrich-tung die Menge der benötigten Chemikalien erheblich und verbessert somit die Wasserqualität für die Badegäste. Jeder Whirlpool, den wir herstellen, ist mit dieser Vorrichtung ausgestattet: dem OZMIX™ System.

Unsere Filter sorgen dafür, dass das Wasser täglich mehrmals ge-reinigt wird und kein Schmutz auf dem Boden zurückbleibt. Unsere anti-mikrobiellen Whirlpool-Filterpatronen stellen ein unübertroffenes Ni-veau der Reinigung des Wassers sicher.



CRYSTAL CLEAN SYSTEM

Dank des Rohrs mit einem Durchmesser von 48 Millimetern kann der Motor mehr Wasser schneller zirkulieren lassen, wo-durch das Wasser effektiver gefiltert wird. Die neue Zirkulations-düse wurde mit 3 Zonen konzipiert, von denen 2 Zonen nach unten gerichtet sind, um Sand und Schmutz vom Wanneboden aufzu-wirbeln.

Die Zone im oberen Bereich leitet das Wasser anschließend in den Filter.



OZMIX™ SYSTEM

Während der Wellis-Entwicklungen im Bereich der Desinfektionstechnologie, zeigten die Test-ergebnisse, dass die von uns verwendeten Ozonsysteme die effizientesten Desinfektionssysteme sind. Die Desinfektionswirkung kann durch die Beimischung von Ozon im Wasser erhöht werden. Um dies zu erleichtern, entwickelten wir das OZMIX™ System, das sich wirksamer erwies als vergleichbare Desinfektionssysteme durch Zugabe von Chlor und die richtige Menge an ph.

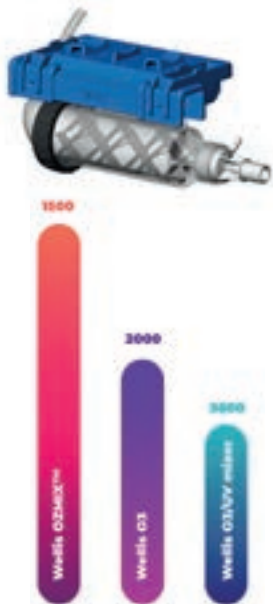

Unser Ziel war es, die bestmögliche Desinfektion zu entwickeln, um die derzeit verwendete Menge an Chemikalien zu reduzieren..

Wir testeten das OZMIX™ System an allen Bakterienstämmen in unseren Whirlpools, es schnitt besser ab als vergleichbare Desinfektionssysteme. Bei allen Bakterien in unseren Whirlpools zeigte das zuvor verwendete O₃+UV mehr als 4.000 Einheiten von Bakterienkolonien, während nach dem Einsatz des Ozonmischers weniger als die Hälfte der O₃+UV-Testergebnisse, nur insgesamt 1.500 Einheiten von Bakterienkolonien angezeigt wurden.

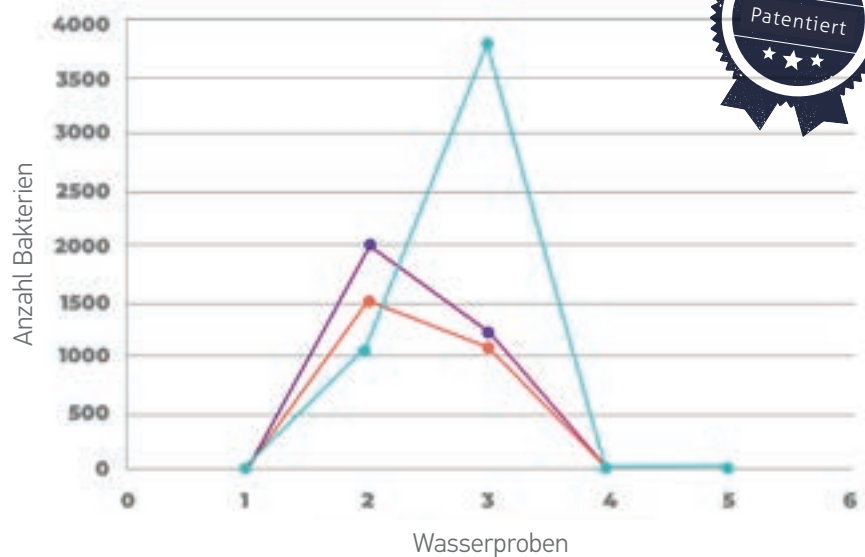

IN-LINE WIS

- Dieses nützliche, integrierte Zubehör ermöglicht die 24-Stunden-Überwachung der Wasserqualität Ihres Whirlpools über Ihr Smartphone.
- Es ermittelt die genauen und gewünschten Mengen an Chemikalien.
- Da es ein eingebautes System ist, stört es während der Ruhezeit nicht. Ein neuartiges System, entwickelt von Wellis.
- Die WIS-App kann bei Google Play oder App Store heruntergeladen werden.



App Store



Google Play





Sound system

AQUASOUL™ PRO 4.1 UND 2.1 SOUNDSYSTEM (PEAKLIFE)

Erleben Sie das hochmoderne Wellis AquaSoul™ Pro-Soundsystem mit hochmodernen, wasserdichten Komponenten, die für eine nahtlose Integration in die heutige Technologie entwickelt wurden. Vergessen Sie veraltete MP3-Player und Kabelverbindungen – der integrierte Bluetooth-Empfänger ermöglicht kabelloses Streaming direkt von Ihrem Mobilgerät. Wählen Sie zwischen dem leistungsstarken 4.1-System, das einen 288-W-Subwoofer und vier verdeckte 30-W-Lautsprecher umfasst, oder dem kompakten 2.1-System mit zwei integrierten 30-W-Lautsprechern, das für makellose Audioqualität in jeder Umgebung sorgt.



PeakLife versteckt



PeakLife Rand



CityLife Rand

MYMUSIC™ 2.0 (MIT 2 LAUTSPRECHERN) (CITYLIFE)

Tauchen Sie ein in das myMusic™ 2.0-Soundsystem, das mit der neuesten wasserdichten Technologie gefertigt ist, um eine überragende Klangqualität zu liefern. Sie benötigen keine externen Geräte und können ganz einfach von Ihrem Mobiltelefon aus eine Verbindung zum integrierten Bluetooth-Empfänger herstellen. Dieses System vereinfacht Ihr Audioerlebnis und sorgt gleichzeitig für einen High-Fidelity-Sound, sodass es sich perfekt für jeden modernen Lebensstil eignet.





Zukunft des designs

LIGHTSIDE™ WHIRLPOOL SCHRANK

Holzähnliche, breite horizontale Seiten- und Eckleisten. Diese Elemente verleihen dem Erscheinungsbild der Spas eine intime Atmosphäre. Die Schränke sind in den Farben grau und braun erhältlich. Außerdem versetzt uns der futuristische Look unseres neuen Whirlpool-Seitenschanks sofort in die Zukunft. An der Seite der Whirlpoolabdeckung verläuft eine LED-Leiste (PeakLife). Die neu entwickelten Eckelemente verleihen unserer neuen Whirlpoolserie ein moderneres und futuristischeres Aussehen.

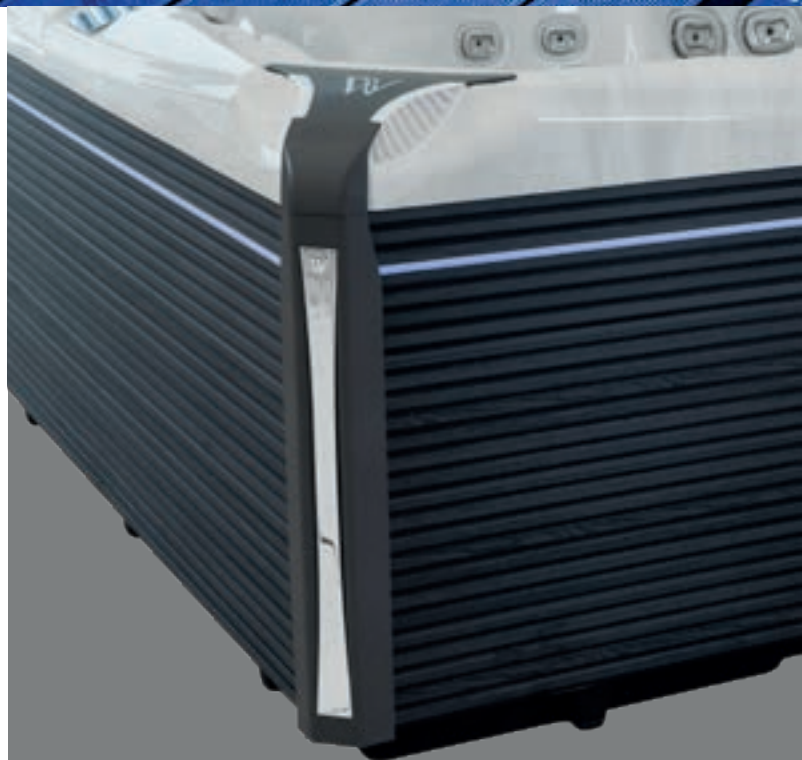



Lightened, soft pillow



PeakLife filter housing



NACKENMASSAGE & KOPFSTÜTZE

Nehmen Sie den Alltagsstress von Ihrer Schulter und Ihrem Nacken. Fortschrittliche Ergonomie, komfortableres Design. Das Design der Kopfstütze folgt der Nackenlinie und der Form des Kopfes, damit Sie sich noch besser entspannen können.

WASSERFALL

Setzen Sie sich unter die Wasserkaskaden und genießen Sie eine wohltuende Nacken- und Schultermassage. Dies ist eine Wellis-Neuentwicklung, es gibt kein annähernd ähnliches Produkt auf dem Markt.

FILTERGEHÄUSE

Unser maßgefertigtes Filtergehäuse zeichnet sich aus durch hervorragendes Design aus, welches die Farbtöne des Whirlpool-Acryls ergänzt. Die Filter können mit einem Handgriff ausgetauscht werden, jeder kann es leicht durchführen. Wir vollbrachten ein einzigartiges, leuchtendes Design, das den Whirlpool moderner macht.

∞ WIR ENTWICKELTEN DIE 7" ROTIERENDE ENDLÖSDÜSE

Die Endlösdüse macht das Massageerlebnis noch angenehmer, da sie einen größeren Teil des Körpers massiert. Sie bewegt sich nicht nur auf und ab, sondern zeichnet eine unendliche Acht, während sie sich dreht.



Infinity Jet



Wasserfall



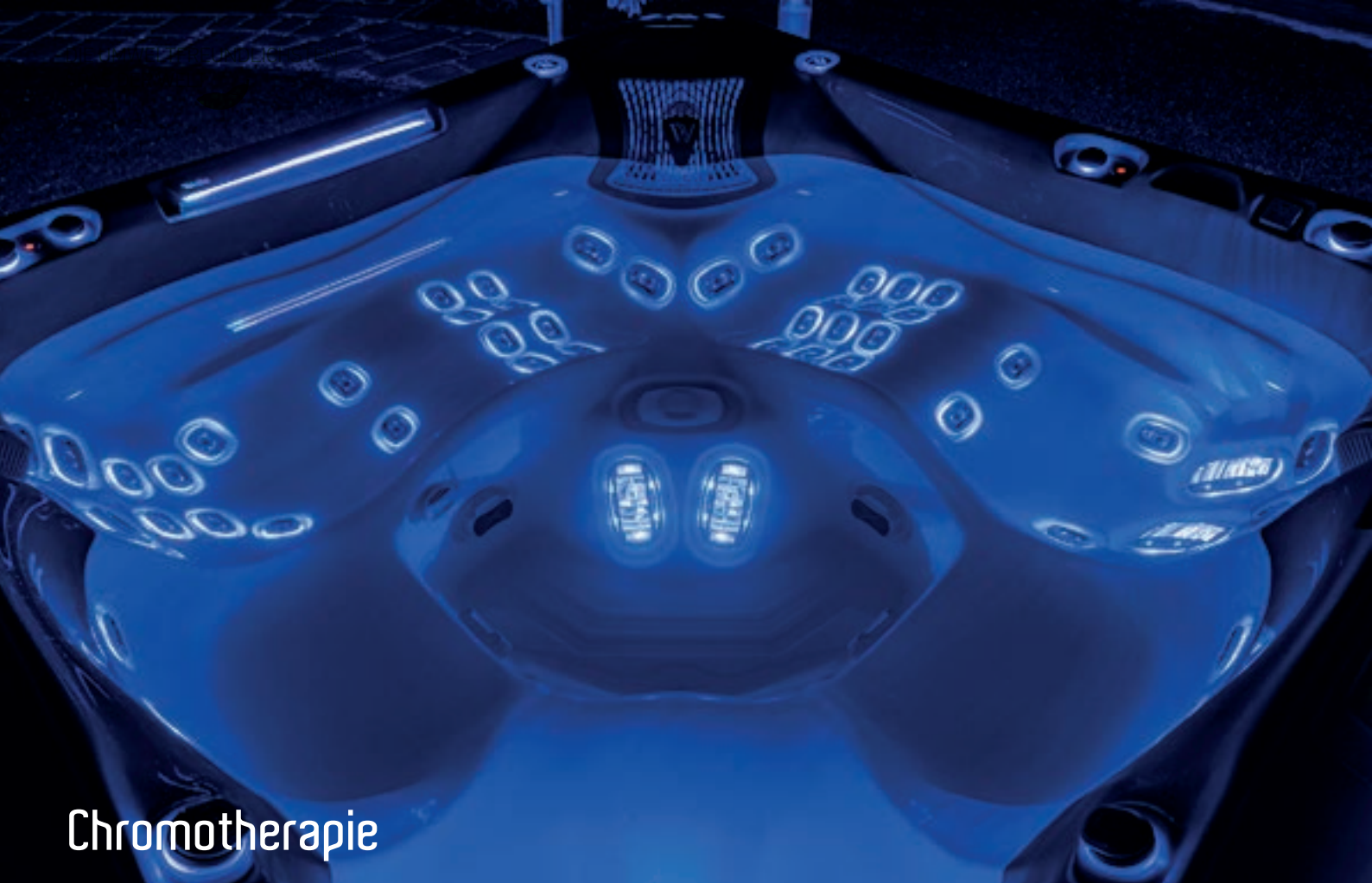

Chromotherapie

Bei unseren Whirlpools bezeichnen wir dies als Mood Lightning. Unser Farbtherapie-System basiert auf drei verschiedenen Farben: grün, blau und rot. Diese können von sanft durch das Spektrum verblassend oder durch einfaches Antippen des Whirlpoolbedienfelds auf die einzelne Farbe festgelegt werden, wie es Ihrer Stimmung am besten entspricht.

EXKLUSIVE LICHT-FARBTHERAPIE-STIMMUNGSBELEUCHTUNG

Bei Anschluss an Wellis-Bedienfelder, einschließlich der SmartTouch-Systeme, kann das Exclusive Lights-System einfach gesteuert werden. Während die SmartTouch-Oberfläche personalisierte Einstellungen mit einer unendlichen Auswahl an Farben und Dimmintensitäten ermöglicht, bieten andere Bedienfelder die Möglichkeit, durch die Farben zu wechseln, allerdings mit einer begrenzteren Auswahl. Das Exclusive Lights-System



kann das Spa-Erlebnis verbessern, indem es drei Beleuchtungszonen beleuchtet: zentrale Beleuchtung, Randbeleuchtung sowie Schrank- und Eckbeleuchtung.

RANDBELEUCHTUNG

Die Randbeleuchtung ist ein Designelement, das sich unter den Dekorelementen, den Becherhaltern, den Armaturen und dem Filtergehäuse befindet. Die Düsenbeleuchtung kann gleichzeitig gesteuert werden.

LICHTDÜSEN

Wellis hat zahlreiche Patente für seine neuen Modelle sind die außergewöhnlichen Lichtdüsen. Die Strahlen beleuchten nicht nur sich selbst, sondern auch die umliegende Oberfläche. Das Innere des Whirlpools ist moderner dadurch, sein futuristisches Design verleiht ihm das einzigartige Aussehen eines Raumschiffes, welches es auf dem Whirlpoolmarkt bisher noch nicht gab. So erscheint der Whirlpool moderner und beeindruckt mit einer optisch größeren Wasseroberfläche.

LIGHTSIDE™ SCHRANK-SYSTEM (PEAKLIFE)

Das LightSide™ Schranksystem ist ein in den neuen Wellis-Whirlpools eingebautes System, welches durch versteckte Beleuchtung unter den Eckelementen und eine selbst entwickelte LED-Leiste, die entlang der Seitenwand des Whirlpools verläuft, beeindruckt. Das Licht kann separat eingestellt werden, die integrierte LED-Leiste schafft eine besondere Atmosphäre beim Entspannen.



ZENTRALBELEUCHTUNG

Alle unsere Whirlpools sind mit einer zentralen Unterwasserbeleuchtung ausgestattet, die das gesamte Wasseroberfläche erhellt.



Massage von wellis

RELAX MASSAGESITZ

Dieser zielt auf die Regeneration des Schulterbereichs, der longitudinale Rumpf-, Hüftbeuge- sowie die Kniestreckmuskulatur – an die Muskelgruppen, die im Alltag am meisten beansprucht werden.

EXPERTEN MASSAGESITZ

Richtung und Stärke der Düsen sind individuell einstellbar, wodurch eine physiologische Wirkung erzielt wird.

COOL DOWN MASSAGESITZ

Das Design des Sitzes sorgt für Entspannung nach einem anstrengenden Training; seine psychisch beruhigende Wirkung ist neben der Wiederherstellung der physiologischen Funktionen zu erwähnen.

FOKUS MASSAGESITZ

Es bietet seinem Benutzer einen ähnlichen Effekt wie der Expertensitz: die longitudinale Rumpfmuskulatur wird entspannt, die Hüft- und Beuger- und Streckmuskulatur der Oberschenkel werden passiv trainiert.

BODY FLOW MASSAGESITZ

Der Massagesitz mit der intensivsten physiologischen Wirkung: neben den Muskelfasern des Rumpfes, wird auch der venöse und lymphatische Kreislauf in den unteren Gliedmaßen behandelt und sorgt so für Entlastung der Venenklappen.

INTENSO MASSAGESITZ

Der effektivster Massagesitz. Der Favorit der Profisportler. Nach einem anstrengenden und intensiven Training sorgt er für die Entspannung und Regeneration der kritischen Bereiche der Rücken- und Beinmuskulatur.

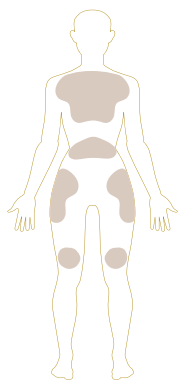

Relax Massage

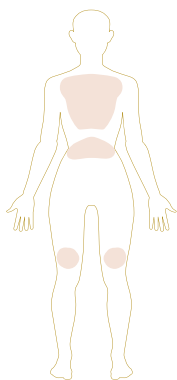

Expert Massage

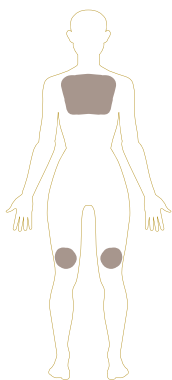

Cool down Massage

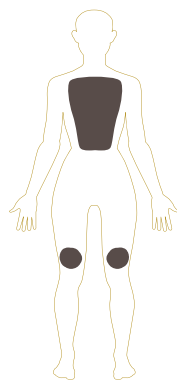

Focus Massage

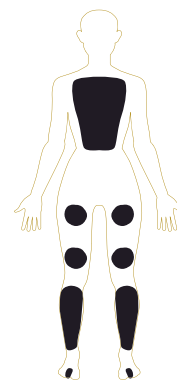

Body flow Massage

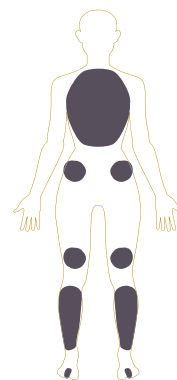

Intenso Massage

* Die Anordnung der Düsen kann sich bei jeder Wanne in den verschiedenen Sitzdesigns variieren.

Farbwelt von Wellis



Ice white



Sterling silver

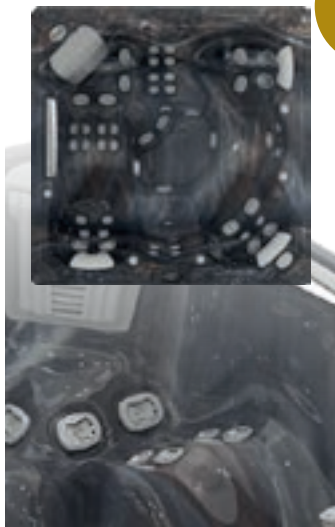

Midnight canyon



Storm grey

Neu

ACRYLFARBEN

Für unsere Whirlpools haben wir ein umfassendes Angebot an 4 schönen, modernen Acryltönen, die mit jeder Umgebung harmonieren – ob innen oder außen: Tuscan sun, Midnight canyon, Sterling silver, Storm grey.



NEUE ACRYLOBERFLÄCHE!

MOONLIT IVORY

Entdecken Sie die Eleganz von Moonlit ivory, das exklusiv für unsere Whirlpool-Familien Everest und Kilimanjaro in den Paketen Premium und Premium Plus erhältlich ist. Dieses einzigartige matte Finish wertet Ihren Raum nicht nur durch seine anspruchsvolle Ästhetik auf, sondern steht auch für Luxus und Exklusivität. Vielen Dank, dass Sie sich für einen Lebensstil mit unvergleichlichem Komfort und Stil entschieden haben.



braun



grau

SCHRANKFARBEN

Kein Schleifen, Ölen oder unordentliche, traditionelle Wartung eines Holzschrankes. Unsere Whirlpool-Schränke bestehen aus einem UV-beständigen Polymermaterial, welches so ansprechend ist wie echtes Holz,

aber völlig wartungsfrei ist. Die PeakLife-Whirlpools haben das neue, mit vertikalen Eckelementen kombinierte LightSide™ Design, welches den Modellen Eleganz verleiht. Erhältlich in den Farben grau und braun.

PeakLife – Jupe LightSide™



CityLife – Jupe Horizont Side™



Bedienfeld

ZUSATZBEDIENFELD BEDIENFELD (PEAKLIFE)

Die einzelne Taste ist auch eine Zusatzastatur, die als zweite Tastatur an Ihrem Whirlpool installiert werden kann. Sie ermöglicht die Aktivierung der Whirlpoolpumpe, die einem jeweiligen Abschnitt zugeordnet ist.





SMARTTOUCH BEDIENFELD

EASY7 BEDIENFELD (CITYLIFE)

Die Wellis Easy7 vereint alle notwendigen Funktionen in einer Tastatur: Kompakt, mit einem großen LCD-Bildschirm; hell genug, um den ganzen Tag über gesehen zu werden; einfach genug, um sie auch mitten in der Nacht zu benutzen; erschwinglich und dennoch solide gebaut.

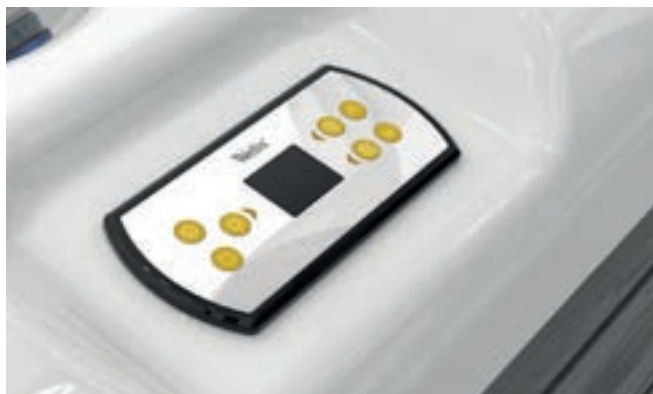

EASY7 BEDIENFELD

EASY4-BEDIENFELD (CLASSIC LINE)

Ein hochwertiges Steuerungssystem, das darauf ausgelegt ist, das Baderlebnis perfekt zu steuern. Das Wellis Easy4 bietet alle Funktionen, die Sie wirklich benötigen, auf einer Tastatur. Kompakt, mit großem LCD-Bildschirm; hell genug, um den ganzen Tag über gesehen zu werden; einfach genug, um es mitten in der Nacht zu verwenden; erschwinglich und dennoch solide gebaut.



EASY4 BEDIENFELD

Whirlpools

2024 - Life models







↑ Premium Edition



Everest **Life**

2 360 × 2 360 × 950 mm
2 Liegeplätze, 3 Sitzplätze

Acryl

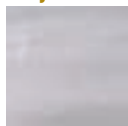

Sterling silver

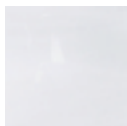

Ice white

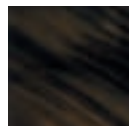

Midnight canyon



Storm grey



Moonlit ivory

Seitenabdeckung



braun

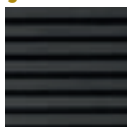

grau

Premium Edition

WIS Inline system	Integriertes Wasseranalysegerät
Exklusive Licht-Farbtherapie	Beleuchtete Düsen

Premium Plus Edition

WIS Inline system	Integriertes Wasseranalysegerät
Exklusive Licht-Farbtherapie	Beleuchtete Düsen
3 kW Wärmepumpe	
Smart- In Treppe vorbereitet für den Wärmepumpeneinbau	

Deluxe Edition

Nettogewicht / Wasservolumen	452 kg / 1 382 l
Gestell	WPS
Seitenabdeckung	LightSide™ UV-beständig, holztexturiert
Verstärkung	Poli-MAX™
Isolation	Life skandinavische Isolierung
Gesamtanzahl Düsen	68
∞ Infinity jets	6
Min.** / Opt. Energieverbrauch	1 × 25A - 230V / 50Hz / 3 × 16A - 400V / 50Hz
Pumpen	2 × 3 HP Einzelgeschwindigkeit
Zirkulationspumpen	W-EC Pumpe (0.25 kW)
WOW-System	Elektrischer Wasserverteiler
Heizung	3 kW
Bedienfeld	SmartTouch
Zusatzbedienfeld	2 × 1 Knöpfe
Wasserreinigung	Ozmix™ System (Ozone + mixer)
Filterkartusche	3 × MicroPlus antibakteriell
Flache Wasserdüsen	2 × 1 beleuchtet
Wasserfall	1 beleuchtet
Exklusive Licht-Farbtherapie	Zentrallicht (nur Deluxe-Edition), Randlicht, Schrank- und Eckenbeleuchtung
Soundsystem	Aquasoul™ Pro 4.1 versteckt
Whirlpool-Fernsteuerung	Smartphone App mit Wi-Fi Anschluss
Thermoabdeckung	Standard - 12 cm

* Daten der California Energy Commission: Wasser 39 °C, Luft 17 °C, Filterung 1×2 Stunden. Basierend auf TÜV Messungen mit Wärmepumpe.

** Bei Anschluss des Mindeststroms können der/die Massagemotor(en) und die Heizheizung nicht gleichzeitig betrieben werden.



↑ Premium Edition

Kilimanjaro

2 360 × 2 360 × 950 mm
1 Liegeplatz, 5 Sitzplätze

Acryl

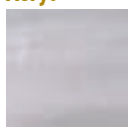

Sterling silver

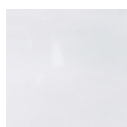

Ice white

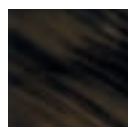

Midnight canyon



Storm grey



Moonlit ivory

Seitenabdeckung



braun

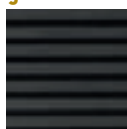

grau

Premium Edition

WIS Inline system Integriertes Wasseranalysegerät

Exklusive Licht-Farbtherapie Beleuchtete Düsen

Premium Plus Edition

WIS Inline system Integriertes Wasseranalysegerät

Exklusive Licht-Farbtherapie Beleuchtete Düsen

3 kW Wärmepumpe

Smart- In Treppe vorbereitet für den Wärmepumpeneinbau

Deluxe Edition

Nettogewicht / Wasservolumen	454 kg / 1 450 l
Gestell	WPS
Seitenabdeckung	LightSide™ UV-beständig, holztexturiert
Verstärkung	Poli-MAX™
Isolation	Life skandinavische Isolierung
Gesamtanzahl Düsen	59
∞ Infinity jets	6
Min.** / Opt. Energieverbrauch	1 × 25A - 230V / 50Hz / 3 × 16A - 400V / 50Hz
Pumpen	2 × 3 HP Einzelgeschwindigkeit
Zirkulationspumpen	W-EC Pumpe (0.25 kW)
WOW-System	Elektrischer Wasserverteiler
Heizung	3 kW
Bedienfeld	SmartTouch
Zusatzbedienfeld	1 Knopf
Wasserreinigung	Ozmix™ System (Ozone + mixer)
Filterkartusche	3 × MicroPlus antibakteriell
Flache Wasserdüsen	2 × 1 beleuchtet
Wasserfall	1 beleuchtet
Exklusive Licht-Farbtherapie	Zentrallicht (nur Deluxe-Edition), Randlicht, Schrank- und Eckenbeleuchtung
Soundsystem	Aquasoul™ Pro 4.1 versteckt
Whirlpool-Fernsteuerung	Smartphone App mit Wi-Fi Anschluss
Thermoabdeckung	Standard - 12 cm

* Daten der California Energy Commission: Wasser 39 °C, Luft 17 °C, Filtration 1×2 Stunden. Basierend auf TÜV Messungen mit Wärmepumpe.

** Bei Anschluss des Mindeststroms können der/die Massagemotor(en) und die Heizeinheit nicht gleichzeitig betrieben werden.



↑ Premium Edition



Elbrus **Life**

2 360 × 2 360 × 950 mm
7 Sitzplätze

Acryl

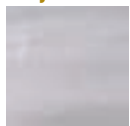

Sterling silver



Ice white

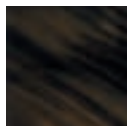

Midnight canyon



Storm grey

Seitenabdeckung



braun

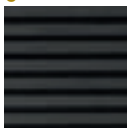

grau

Deluxe Edition

Nettogewicht / Wasservolumen	452 kg / 1 500 l
Gestell	WPS
Seitenabdeckung	LightSide™ UV-beständig, holztexturiert
Verstärkung	Poli-MAX™
Isolation	Life skandinavische Isolierung
Gesamtanzahl Düsen	61
∞ Infinity jets	4
Min.** / Opt. Energieverbrauch	1 × 25A - 230V / 50Hz / 3 × 16A - 400V / 50Hz
Pumpen	2 × 3 HP Einzelgeschwindigkeit
Zirkulationspumpen	W-EC Pumpe (0.25 kW)
WOW-System	Elektrischer Wasserverteiler
Heizung	3 kW
Bedienfeld	SmartTouch
Zusatzbedienfeld	2 × 1 Knöpfe
Wasserreinigung	Ozmix™ System (Ozone + mixer)
Filterkartusche	3 × MicroPlus antibakteriell
Flache Wasserdüsen	2 × 1 beleuchtet
Wasserfall	1 klein, beleuchtet
Exklusive Licht-Farbtherapie	Zentrallicht (nur Deluxe-Edition), Randlicht, Schrank- und Eckenbeleuchtung
Soundsystem	Aquasoul™ Pro 4.1 versteckt
Whirlpool-Fernsteuerung	Smartphone App mit Wi-Fi Anschluss
Thermoabdeckung	Standard - 12 cm

Premium Edition

WIS Inline system	Integriertes Wasseranalysegerät
Exklusive Licht-Farbtherapie	Beleuchtete Düsen

Premium Plus Edition

WIS Inline system	Integriertes Wasseranalysegerät
Exklusive Licht-Farbtherapie	Beleuchtete Düsen
3 kW Wärmepumpe	
Smart- In Treppe vorbereitet für den Wärmepumpeneinbau	

* Daten der California Energy Commission: Wasser 39 °C, Luft 17 °C, Filterung 1×2 Stunden. Basierend auf TÜV Messungen mit Wärmepumpe.

** Bei Anschluss des Mindeststroms können der/die Massagemotor(en) und die Heizheizung nicht gleichzeitig betrieben werden.



↑ Premium Edition

Teide

1 600 × 2 150 × 865 mm
1 Liegeplatz, 2 Sitzplätze

Acryl



Sterling silver

Ice white

Seitenabdeckung

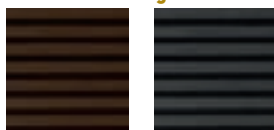

braun

grau

Premium Edition

WIS Inline system	Integriertes Wasseranalysegerät
Exklusive Licht-Farbtherapie	Beleuchtete Düsen

Premium Plus Edition

WIS Inline system	Integriertes Wasseranalysegerät
Exklusive Licht-Farbtherapie	Beleuchtete Düsen
3 kW Wärmepumpe	
Smart- In Treppe vorbereitet für den Wärmepumpeneinbau	

Deluxe Edition

Nettogewicht / Wasservolumen	311 kg / 750 l
Gestell	WPS
Seitenabdeckung	LightSide™ UV-beständig, holztexturiert
Verstärkung	Poli-MAX™
Isolation	Life skandinavische Isolierung
Gesamtanzahl Düsen	32
∞ Infinity jets	2
Min.** / Opt. Energieverbrauch	1 × 16A - 230V / 50Hz / 1 × 25A - 230V / 50Hz
Pumpen	1 × 3 HP Einzelgeschwindigkeit
Zirkulationspumpen	W-EC Pumpe (0.25 kW)
Heizung	3 kW
Bedienfeld	SmartTouch
Zusatzbedienfeld	–
Wasserreinigung	Ozmix™ System (Ozone + mixer)
Filterkartusche	2 × MicroPlus antibakteriell
Flache Wasserdüsen	2 × 1 beleuchtet
Wasserfall	–
Exklusive Licht-Farbtherapie	Zentrallicht (nur Deluxe-Edition), Randlicht, Schrank- und Eckenbeleuchtung
Soundsystem	Aquasoul™ 2.1
Whirlpool-Fernsteuerung	Smartphone App mit Wi-Fi Anschluss
Thermoabdeckung	Standard - 12 cm

* Daten der California Energy Commission: Wasser 39 °C, Luft 17 °C, Filterung 1×2 Stunden. Basierend auf TÜV Messungen mit Wärmepumpe.

** Bei Anschluss des Mindeststroms können der/die Massagemotor(en) und die Heizeinheit nicht gleichzeitig betrieben werden.



↑ Premium Edition



Atlas **Life**

2 150 × 2 150 × 865 mm
1 Liegeplatz, 5 Sitzplätze

Acryl

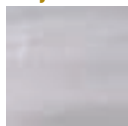

Sterling silver



Ice white

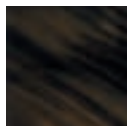

Midnight canyon



Storm grey

Seitenabdeckung



braun

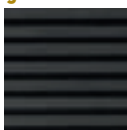

grau

Deluxe Edition

Nettogewicht / Wasservolumen	391 kg / 1 100 l
Gestell	WPS
Seitenabdeckung	LightSide™ UV-beständig, holztexturiert
Verstärkung	Poli-MAX™
Isolation	Life skandinavische Isolierung
Gesamtanzahl Düsen	43
∞ Infinity jets	4
Min.** / Opt. Energieverbrauch	1 × 16A - 230V / 50Hz / 1 × 25A - 230V / 50Hz
Pumpen	2 × 2 HP Einzelgeschwindigkeit
Zirkulationspumpen	W-EC Pumpe (0.25 kW)
WOW-System	Elektrischer Wasserverteiler
Heizung	3 kW
Bedienfeld	SmartTouch
Zusatzbedienfeld	-
Wasserreinigung	Ozmix™ System (Ozone + mixer)
Filterkartusche	2 × MicroPlus antibakteriell
Flache Wasserdüsen	-
Wasserfall	1 beleuchtet
Exklusive Licht-Farbtherapie	Zentrallicht (nur Deluxe-Edition), Randlicht, Schrank- und Eckenbeleuchtung
Soundsystem	Aquasoul™ 2.1
Whirlpool-Fernsteuerung	Smartphone App mit Wi-Fi Anschluss
Thermoabdeckung	Standard - 12 cm

Premium Edition

WIS Inline system	Integriertes Wasseranalysegerät
Exklusive Licht-Farbtherapie	Beleuchtete Düsen

Premium Plus Edition

WIS Inline system	Integriertes Wasseranalysegerät
Exklusive Licht-Farbtherapie	Beleuchtete Düsen
3 kW Wärmepumpe	
Smart- In Treppe vorbereitet für den Wärmepumpeneinbau	

* Daten der California Energy Commission: Wasser 39 °C, Luft 17 °C, Filterung 1×2 Stunden. Basierend auf TÜV Messungen mit Wärmepumpe.

** Bei Anschluss des Mindeststroms können der/die Massagemotor(en) und die Heizheizung nicht gleichzeitig betrieben werden.



↑ Premium Edition

Makalu **Life**

2 150 × 2 150 × 865 mm
2 Liegeplätze, 3 Sitzplätze

Acryl

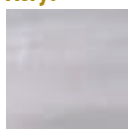

Sterling silver

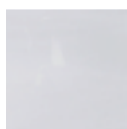

Ice white

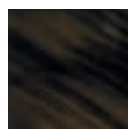

Midnight canyon



Storm grey

Seitenabdeckung



braun

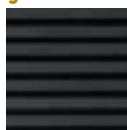

grau

Premium Edition

WIS Inline system	Integriertes Wasseranalysegerät
Exklusive Licht-Farbtherapie	Beleuchtete Düsen

Premium Plus Edition

WIS Inline system	Integriertes Wasseranalysegerät
Exklusive Licht-Farbtherapie	Beleuchtete Düsen
3 kW Wärmepumpe	
Smart- In Treppe vorbereitet für den Wärmepumpeneinbau	

Deluxe Edition

Nettogewicht / Wasservolumen	380 kg / 1 070 l
Gestell	WPS
Seitenabdeckung	LightSide™ UV-beständig, holztexturiert
Verstärkung	Poli-MAX™
Isolation	Life skandinavische Isolierung
Gesamtanzahl Düsen	51
∞ Infinity jets	4
Min.** / Opt. Energieverbrauch	1 × 16A - 230V / 50Hz / 1 × 25A - 230V / 50Hz
Pumpen	2 × 2 HP Einzelgeschwindigkeit
Zirkulationspumpen	W-EC Pumpe (0.25 kW)
WOW-System	Elektrischer Wasserverteiler
Heizung	3 kW
Bedienfeld	SmartTouch
Zusatzbedienfeld	–
Wasserreinigung	Ozmix™ System (Ozone + mixer)
Filterkartusche	2 × MicroPlus antibakteriell
Flache Wasserdüsen	–
Wasserfall	1 beleuchtet
Exklusive Licht-Farbtherapie	Zentrallicht (nur Deluxe-Edition), Randlicht, Schrank- und Eckenbeleuchtung
Soundsystem	Aquasoul™ 2.1
Whirlpool-Fernsteuerung	Smartphone App mit Wi-Fi Anschluss
Thermoabdeckung	Standard - 12 cm

* Daten der California Energy Commission: Wasser 39 °C, Luft 17 °C, Filtration 1×2 Stunden. Basierend auf TÜV Messungen mit Wärmepumpe.

** Bei Anschluss des Mindeststroms können der/die Massagemotor(en) und die Heizeinheit nicht gleichzeitig betrieben werden.



↑ Premium Edition



Mandala **Life**

2 150 × 2 150 × 865 mm
7 Sitzplätze

Acryl

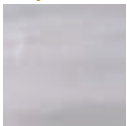

Sterling silver



Ice white

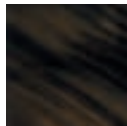

Midnight canyon



Storm grey

Seitenabdeckung



braun

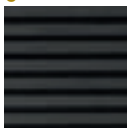

grau

Deluxe Edition

Nettogewicht / Wasservolumen	388 kg / 1 125 l
Gestell	WPS
Seitenabdeckung	LightSide™ UV-beständig, holztexturiert
Verstärkung	Poli-MAX™
Isolation	Life skandinavische Isolierung
Gesamtanzahl Düsen	46
∞ Infinity jets	2
Min.** / Opt. Energieverbrauch	1 × 16A - 230V / 50Hz / 1 × 25A - 230V / 50Hz
Pumpen	2 × 2 HP Einzelgeschwindigkeit
Zirkulationspumpen	W-EC Pumpe (0.25 kW)
WOW-System	Elektrischer Wasserverteiler
Heizung	3 kW
Bedienfeld	SmartTouch
Zusatzbedienfeld	-
Wasserreinigung	Ozmix™ System (Ozone + mixer)
Filterkartusche	2 × MicroPlus antibakteriell
Flache Wasserdüsen	-
Wasserfall	2 klein, beleuchtet
Exklusive Licht-Farbtherapie	Zentrallicht (nur Deluxe-Edition), Randlicht, Schrank- und Eckenbeleuchtung
Soundsystem	Aquasoul™ 2.1
Whirlpool-Fernsteuerung	Smartphone App mit Wi-Fi Anschluss
Thermoabdeckung	Standard - 12 cm

Premium Edition

WIS Inline system	Integriertes Wasseranalysegerät
Exklusive Licht-Farbtherapie	Beleuchtete Düsen

Premium Plus Edition

WIS Inline system	Integriertes Wasseranalysegerät
Exklusive Licht-Farbtherapie	Beleuchtete Düsen
3 kW Wärmepumpe	
Smart- In Treppe vorbereitet für den Wärmepumpeneinbau	

* Daten der California Energy Commission: Wasser 39 °C, Luft 17 °C, Filterung 1×2 Stunden. Basierend auf TÜV Messungen mit Wärmepumpe.

** Bei Anschluss des Mindeststroms können der/die Massagemotor(en) und die Heizheizung nicht gleichzeitig betrieben werden.



Olympus

3 540 × 2 300 × 980 mm
2 Liegeplätze, 7 Sitzplätze

Acryl

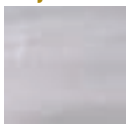

Sterling silver

Seitenabdeckung



braun

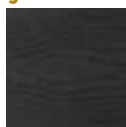

grau

Premium Edition

3 kW Wärmepumpe

Smart- In Treppe vorbereitet für den Wärmepumpeneinbau

Nettogewicht / Wasservolumen	900 kg / 2 331 l
Gestell	Edelstahl
Seitenabdeckung	HorizonSide™ UV-beständig, holztexturiert
Verstärkung	Glasfaserverstärkt
Gesamtanzahl Düsen	88
Min.** / Opt. Energieverbrauch	1 × 16A - 230V / 50Hz / 3 × 16A - 400V / 50Hz
Pumpen	1 × 3 HP doppelte Geschwindigkeit 2 × 2 HP Einzelgeschwindigkeit 1 × 3 HP Einzelgeschwindigkeit
Zirkulationspumpe	1 × 1.25 HP (1.1 kW)
Heizung	3 kW
Bedienfeld	SmartTouch
Gestell	1 × 1 Knöpfe + 1 × 4 Knöpfe
Wasserreinigung	Ozmix™ System
Filterkartusche	1 × Superfine
Laminarstrahler	2 × 1 beleuchtet
Wasserfall	1 × beleuchtet
Led Lichter	20 × exklusive LEDs + Lichtdüsen
Soundsystem	Aquasoul™ Pro 4.1 Pop-Up
Aromatherapie	Liquid Aroma (ohne Duft)
SmartPhone App mit Wi-Fi Anschluss	Standard
Skandinavische Isolierung	Standard
Vorbereitung eines Wärmetauschers	Standard

* Daten der California Energy Commission: Wasser 39 °C, Luft 17 °C, Filterung 1×2 Stunden. Basierend auf TÜV Messungen mit Wärmepumpe.

** Bei Anschluss des Mindeststroms können der/die Massagemotor(en) und die Heizeinheit nicht gleichzeitig betrieben werden.



City Life



Palermo **Life**

2 180 × 2 180 × 900 mm
2 Liegeplätze, 3 Sitzplätze

Acryl

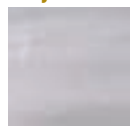

Sterling silver

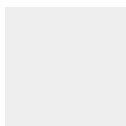

Ice White

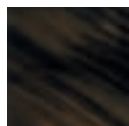

Midnight canyon



Storm grey

Seitenabdeckung



braun

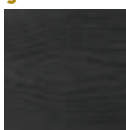

grau

Deluxe Edition

Nettogewicht / Wasservolumen	335 kg / 1 175 l
Gestell	WPS
Seitenabdeckung	HorizonSide™ UV-beständig mit W-Seitenecke
Verstärkung	Poli-MAX™
Isolation	Life skandinavische Isolierung
Gesamtanzahl Düsen	42
Min.** / Opt. Energieverbrauch	1 × 25A - 230V / 50Hz / 3 × 16A - 400V / 50Hz
Pumpen	2 × 3 HP Einzelgeschwindigkeit
Zirkulationspumpen	W-EC Pumpe (0.25 kW)
WOW-System	-
Heizung	3 kW
Bedienfeld	Easy7
Zusatzbedienfeld	-
Wasserreinigung	Ozmix™ System (Ozone + mixer)
Filterkartusche	1 × Superfine
Flache Wasserdüsen	2 × 1 beleuchtet
Wasserfall	1 klein, beleuchtet
Exklusive Licht-Farbtherapie	Exklusive Spot- und Randbeleuchtung
Soundsystem	MyMusic™ 2.0
Whirlpool-Fernsteuerung	Smartphone App mit Wi-Fi Anschluss
Thermoabdeckung	Standard - 12 cm

Premium Edition

3 kW Wärmepumpe

Smart- In Treppe vorbereitet für den Wärmepumpeneinbau

* Daten der California Energy Commission: Wasser 39 °C, Luft 17 °C, Filterung 1×2 Stunden. Basierend auf TÜV Messungen mit Wärmepumpe.

** Bei Anschluss des Mindeststroms können der/die Massagemotor(en) und die Heizinheit nicht gleichzeitig betrieben werden.



Malaga **Life**

2 180 × 2 180 × 900 mm
1 Liegeplatz, 5 Sitzplätze

Acryl

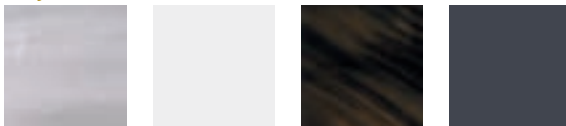

Sterling silver

Ice White

Midnight canyon

Storm grey

Seitenabdeckung

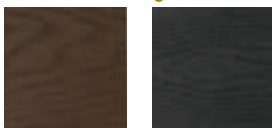

braun

grau

Premium Edition

3 kW Wärmepumpe

Smart- In Treppe vorbereitet für den Wärmepumpeneinbau

Deluxe Edition

Nettogewicht / Wasservolumen	335 kg / 1 200 l
Gestell	WPS
Seitenabdeckung	HorizonSide™ UV-beständig mit W-Seitenecke
Verstärkung	Poli-MAX™
Isolation	Life skandinavische Isolierung
Gesamtanzahl Düsen	40
Min.** / Opt. Energieverbrauch	1 × 25A - 230V / 50Hz / 3 × 16A - 400V / 50Hz
Pumpen	2 × 3 HP Einzelgeschwindigkeit
Zirkulationspumpen	W-EC Pumpe (0.25 kW)
WOW-System	-
Heizung	3 kW
Bedienfeld	Easy7
Zusatzbedienfeld	-
Wasserreinigung	Ozmix™ System (Ozone + mixer)
Filterkartusche	1 × Superfine
Flache Wasserdüsen	3 × 1 beleuchtet
Wasserfall	1 klein, beleuchtet
Exklusive Licht-Farbtherapie	Exklusive Spot- und Randbeleuchtung
Soundsystem	MyMusic™ 2.0
Whirlpool-Fernsteuerung	Smartphone App mit Wi-Fi Anschluss
Thermoabdeckung	Standard - 12 cm

* Daten der California Energy Commission: Wasser 39 °C, Luft 17 °C, Filtration 1×2 Stunden. Basierend auf TÜV Messungen mit Wärmepumpe.

** Bei Anschluss des Mindeststroms können der/die Massagemotor(en) und die Heizeinheit nicht gleichzeitig betrieben werden.



Lima **Life**

2180 × 2180 × 900 mm
7 Sitzplätze

Acryl



Sterling silver

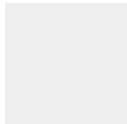

Ice White

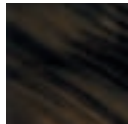

Midnight canyon



Storm grey

Seitenabdeckung

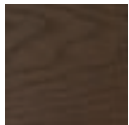

braun



grau

Deluxe Edition

Nettogewicht / Wasservolumen	346 kg / 1 300 l
Gestell	WPS
Seitenabdeckung	HorizonSide™ UV-beständig mit W-Seitenecke
Verstärkung	Poli-MAX™
Isolation	Life skandinavische Isolation
Gesamtanzahl Düsen	44
Min.** / Opt. Energieverbrauch	1 × 25A - 230V / 50Hz / 3 × 16A - 400V / 50Hz
Pumpen	2 × 3 HP Einzelgeschwindigkeit
Zirkulationspumpen	W-EC Pumpe (0.25 kW)
WOW-System	-
Heizung	3 kW
Bedienfeld	Easy7
Zusatzbedienfeld	-
Wasserreinigung	Ozmix™ System (Ozone + mixer)
Filterkartusche	1 × Superfine
Flache Wasserdüsen	2 × 1 beleuchtet
Wasserfall	1 klein, beleuchtet
Exklusive Licht-Farbtherapie	Exklusive Spot- und Randbeleuchtung
Soundsystem	MyMusic™ 2.0
Whirlpool-Fernsteuerung	Smartphone App mit Wi-Fi Anschluss
Thermoabdeckung	Standard - 12 cm

Premium Edition

3 kW Wärmepumpe

Smart- In Treppe vorbereitet für den Wärmepumpeneinbau

* Daten der California Energy Commission: Wasser 39 °C, Luft 17 °C, Filterung 1×2 Stunden. Basierend auf TÜV Messungen mit Wärmepumpe.

** Bei Anschluss des Mindeststroms können der/die Massagemotor(en) und die Heizinheit nicht gleichzeitig betrieben werden.



Manhattan

2 010 × 1 530 × 850 mm
1 Liegeplatz, 2 Sitzplätze

Acryl

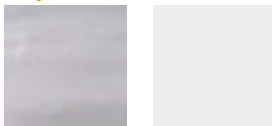

Sterling silver

Ice White

Seitenabdeckung

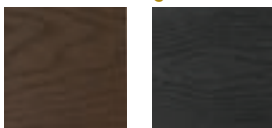

braun

grau

Premium Edition

3 kW Wärmepumpe

Smart- In Treppe vorbereitet für den Wärmepumpeneinbau

Deluxe Edition

Nettogewicht / Wasservolumen	242 kg / 710 l
Gestell	WPS
Seitenabdeckung	HorizonSide™ UV-beständig mit W-Seitenecke
Verstärkung	Poli-MAX™
Isolation	Life skandinavische Isolierung
Gesamtanzahl Düsen	30
Min.** / Opt. Energieverbrauch	1 × 16A - 230V / 50Hz / 1 × 25A - 230V / 50Hz
Pumpen	1 × 3 HP Einzelgeschwindigkeit
Zirkulationspumpen	W-EC Pumpe (0.25 kW)
WOW-System	–
Heizung	3 kW
Bedienfeld	Easy7
Zusatzbedienfeld	–
Wasserreinigung	Ozmix™ System (Ozone + mixer)
Filterkartusche	1 × Superfine
Flache Wasserdüsen	2 × 1 beleuchtet
Wasserfall	–
Exklusive Licht-Farbtherapie	Exklusive Spot- und Randbeleuchtung
Soundsystem	MyMusic™ 2.0
Whirlpool-Fernsteuerung	Smartphone App mit Wi-Fi Anschluss
Thermoabdeckung	Standard - 12 cm

* Daten der California Energy Commission: Wasser 39 °C, Luft 17 °C, Filterung 1×2 Stunden. Basierend auf TÜV Messungen mit Wärmepumpe.

** Bei Anschluss des Mindeststroms können der/die Massagemotor(en) und die Heizeinheit nicht gleichzeitig betrieben werden.



Budapest

2 000 × 2 000 × 890 mm
2 Liegeplätze, 3 Sitzplätze

Acryl

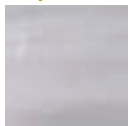

Sterling silver

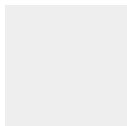

Ice White

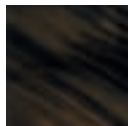

Midnight canyon



Storm grey

Seitenabdeckung

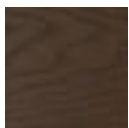

braun

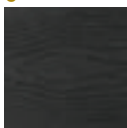

grau

Deluxe Edition

Nettogewicht / Wasservolumen	299 kg / 1 200 l
Gestell	WPS
Seitenabdeckung	HorizonSide™ UV-beständig mit W-Seitenecke
Verstärkung	Poli-MAX™
Isolation	Life skandinavische Isolierung
Gesamtanzahl Düsen	42
Min.** / Opt. Energieverbrauch	1 × 16A - 230V / 50Hz / 1 × 25A - 230V / 50Hz
Pumpen	1 × 3 HP Einzelgeschwindigkeit
Zirkulationspumpen	W-EC Pumpe (0.25 kW)
WOW-System	-
Heizung	3 kW
Bedienfeld	Easy7
Zusatzbedienfeld	-
Wasserreinigung	Ozmix™ System (Ozone + mixer)
Filterkartusche	1 × Superfine
Flache Wasserdüsen	-
Wasserfall	-
Exklusive Licht-Farbtherapie	Exklusive Spot- und Randbeleuchtung
Soundsystem	MyMusic™ 2.0
Whirlpool-Fernsteuerung	Smartphone App mit Wi-Fi Anschluss
Thermoabdeckung	Standard - 12 cm

Premium Edition

3 kW Wärmepumpe

Smart- In Treppe vorbereitet für den Wärmepumpeneinbau

* Daten der California Energy Commission: Wasser 39 °C, Luft 17 °C, Filterung 1×2 Stunden. Basierend auf TÜV Messungen mit Wärmepumpe.

** Bei Anschluss des Mindeststroms können der/die Massagemotor(en) und die Heizinheit nicht gleichzeitig betrieben werden.



Prague **Life**

2 000 × 2 000 × 900 mm
1 Liegeplatz, 5 Sitzplätze

Acryl

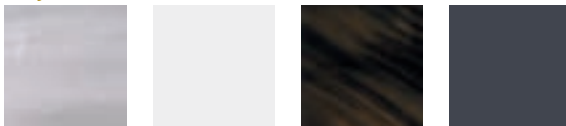

Sterling silver

Ice White

Midnight canyon

Storm grey

Seitenabdeckung

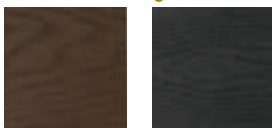

braun

grau

Premium Edition

3 kW Wärmepumpe

Smart- In Treppe vorbereitet für den Wärmepumpeneinbau

Deluxe Edition

Nettogewicht / Wasservolumen	280 kg / 1 200 l
Gestell	WPS
Seitenabdeckung	HorizonSide™ UV-beständig mit W-Seitenecke
Verstärkung	Poli-MAX™
Isolation	Life skandinavische Isolierung
Gesamtanzahl Düsen	50
Min.** / Opt. Energieverbrauch	1 × 16A - 230V / 50Hz / 1 × 25A - 230V / 50Hz
Pumpen	1 × 3 HP Einzelgeschwindigkeit
Zirkulationspumpen	W-EC Pumpe (0.25 kW)
WOW-System	–
Heizung	3 kW
Bedienfeld	Easy7
Zusatzbedienfeld	–
Wasserreinigung	Ozmix™ System (Ozone + mixer)
Filterkartusche	1 × Superfine
Flache Wasserdüsen	2 × 1 beleuchtet
Wasserfall	–
Exklusive Licht-Farbtherapie	Exklusive Spot- und Randbeleuchtung
Soundsystem	MyMusic™ 2.0
Whirlpool-Fernsteuerung	Smartphone App mit Wi-Fi Anschluss
Thermoabdeckung	Standard - 12 cm

* Daten der California Energy Commission: Wasser 39 °C, Luft 17 °C, Filterung 1×2 Stunden. Basierend auf TÜV Messungen mit Wärmepumpe.

** Bei Anschluss des Mindeststroms können der/die Massagemotor(en) und die Heizeinheit nicht gleichzeitig betrieben werden.



Firenze

2130 × 1600 × 750 mm
2 Liegeplätze, 1 Sitzplatz

Acryl

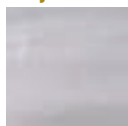

Sterling silver

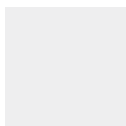

Ice White

Seitenabdeckung



braun

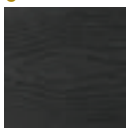

grau

Deluxe Edition

Nettogewicht / Wasservolumen	227 kg / 750 l
Gestell	WPS
Seitenabdeckung	HorizonSide™ UV-beständig
Verstärkung	Poli-MAX™
Isolation	Life skandinavische Isolierung
Gesamtanzahl Düsen	37
Min.** / Opt. Energieverbrauch	1 × 16A - 230V / 50Hz / 1 × 25A - 230V / 50Hz
Pumpen	1 × 2 HP Einzelgeschwindigkeit
Zirkulationspumpen	W-EC Pumpe (0.25 kW)
WOW-System	-
Heizung	3 kW
Bedienfeld	Easy4
Zusatzbedienfeld	-
Wasserreinigung	Ozmix™ System (Ozone + mixer)
Filterkartusche	1 × MicroPlus antibakteriell
Flache Wasserdüsen	-
Wasserfall	-
Exklusive Licht-Farbtherapie	Exklusive Spot- und Randbeleuchtung
Soundsystem	MyMusic™ 2.0
Whirlpool-Fernsteuerung	Smartphone App mit Wi-Fi Anschluss
Thermoabdeckung	Standard - 12 cm

Premium Edition

3 kW Wärmepumpe

Smart- In Treppe vorbereitet für den Wärmepumpeneinbau

* Daten der California Energy Commission: Wasser 39 °C, Luft 17 °C, Filterung 1×2 Stunden. Basierend auf TÜV Messungen mit Wärmepumpe.

** Bei Anschluss des Mindeststroms können der/die Massagemotor(en) und die Heizinheit nicht gleichzeitig betrieben werden.



Energieverbrauch
2.8
kWh / Tag*

Lugano **Life**

2300 × 2300 × 900 mm
1 Liegeplatz, 5 Sitzplätze

Acryl

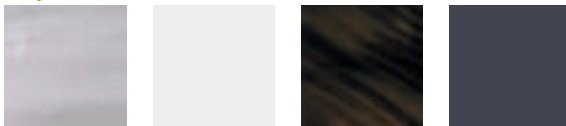

Sterling silver

Ice White

Midnight canyon

Storm grey

Seitenabdeckung

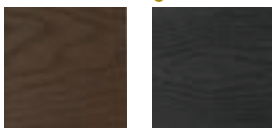

braun

grau

Premium Edition

3 kW Wärmepumpe

Smart- In Treppe vorbereitet für den Wärmepumpeneinbau

Deluxe Edition

Nettogewicht / Wasservolumen	387 kg / 1 600 l
Gestell	WPS
Seitenabdeckung	HorizonSide™ UV-beständig
Verstärkung	Poli-MAX™
Isolation	Life skandinavische Isolierung
Gesamtanzahl Düsen	52
Min.** / Opt. Energieverbrauch	1 × 25A - 230V / 50Hz / 3 × 16A - 230V / 50Hz
Pumpen	2 × 3 HP Einzelgeschwindigkeit
Zirkulationspumpen	W-EC Pumpe (0.25 kW)
WOW-System	–
Heizung	3 kW
Bedienfeld	Easy7
Zusatzbedienfeld	–
Wasserreinigung	Ozmix™ System (Ozone + mixer)
Filterkartusche	3 × Superfine
Flache Wasserdüsen	2 × 1 beleuchtet
Wasserfall	–
Exklusive Licht-Farbtherapie	Exklusive Spot- und Randbeleuchtung
Soundsystem	MyMusic™ 2.0
Whirlpool-Fernsteuerung	Smartphone App mit Wi-Fi Anschluss
Thermoabdeckung	standard - 12 cm

* Daten der California Energy Commission: Wasser 39 °C, Luft 17 °C, Filterung 1×2 Stunden. Basierend auf TÜV Messungen mit Wärmepumpe.

** Bei Anschluss des Mindeststroms können der/die Massagemotor(en) und die Heizeinheit nicht gleichzeitig betrieben werden.



Vienna

2300 × 2300 × 900 mm
7 Sitzplätze

Acryl

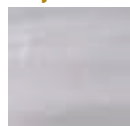

Sterling silver

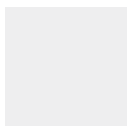

Ice White

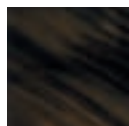

Midnight canyon



Storm grey

Seitenabdeckung



braun

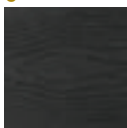

grau

Deluxe Edition

Nettogewicht / Wasservolumen	226 kg / 1 300 l
Gestell	WPS
Seitenabdeckung	HorizonSide™ UV-beständig
Verstärkung	Poli-MAX™
Isolation	Life skandinavische Isolierung
Gesamtanzahl Düsen	62
Min.** / Opt. Energieverbrauch	1 × 25A - 230V / 50Hz / 3 × 16A - 230V / 50Hz
Pumpen	2 × 3 HP Einzelgeschwindigkeit
Zirkulationspumpen	W-EC Pumpe (0.25 kW)
WOW-System	-
Heizung	3 kW
Bedienfeld	Easy7
Zusatzbedienfeld	-
Wasserreinigung	Ozmix™ System (Ozone + mixer)
Filterkartusche	3 × Superfine
Flache Wasserdüsen	-
Wasserfall	1 beleuchtet
Exklusive Licht-Farbtherapie	Exklusive Spot- und Randbeleuchtung
Soundsystem	MyMusic™ 2.0
Whirlpool-Fernsteuerung	Smartphone App mit Wi-Fi Anschluss
Thermoabdeckung	Standard - 12 cm

Premium Edition

3 kW Wärmepumpe

Smart- In Treppe vorbereitet für den Wärmepumpeneinbau

* Daten der California Energy Commission: Wasser 39 °C, Luft 17 °C, Filterung 1×2 Stunden. Basierend auf TÜV Messungen mit Wärmepumpe.

** Bei Anschluss des Mindeststroms können der/die Massagemotor(en) und die Heizinheit nicht gleichzeitig betrieben werden.



Venus

2150 × 2150 × 860 mm
1 Liegeplatz, 5 Sitzplätze

Acrylic colour

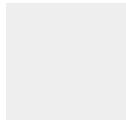

Ice White

Seitenabdeckung



grau

Nettogewicht / Wasservolumen	270 kg / 1189 l
Gestell	Imprägniertes Holz
Seitenabdeckung	HorizonSide™ UV-beständig
Verstärkung	Poli-MAX™
Isolation	Polyfoam
Gesamtanzahl Düsen	49
Min. Energieverbrauch	1 × 25A - 230V / 50Hz
Opt. Energieverbrauch	3 × 16A - 400V / 50Hz
Pumpen	1 × 2 HP - doppelte Geschwindigkeit 1 × 2 HP - Einzelgeschwindigkeit
Zirkulationspumpen	–
WOW-System	–
Heizung	3 kW
Bedienfeld	Easy4
Zusatzbedienfeld	–
Wasserreinigung	Ozone generator
Filterkartusche	2 × Superfine
Flache Wasserdüsen	–
Wasserfall	–
Exklusive Licht-Farbtherapie	Exklusive Spot- und Randbeleuchtung
Soundsystem	MyMusic™ 2.0
Whirlpool-Fernsteuerung	–
Thermoabdeckung	standard - 12 cm



Jupiter

2000 × 2000 × 900 mm
1 Liegeplatz, 5 Sitzplätze

Acrylic colour

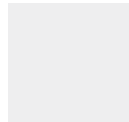

Ice White

Seitenabdeckung



grau

Nettogewicht / Wasservolumen	260 kg / 1136 l
Gestell	Imprägniertes Holz
Seitenabdeckung	HorizonSide™ UV-beständig
Verstärkung	Poli-MAX™
Isolation	Polyfoam
Gesamtanzahl Düsen	46
Min. Energieverbrauch	1 × 16A - 230V / 50Hz
Opt. Energieverbrauch	1 × 25A - 230V / 50Hz
Pumpen	1 × 3 HP - doppelte Geschwindigkeit
Zirkulationspumpen	-
WOW-System	-
Heizung	3 kW
Bedienfeld	Easy4
Zusatzbedienfeld	-
Wasserreinigung	Ozone generator
Filterkartusche	1 × Superfine
Flache Wasserdüsen	2 × 1 beleuchtet
Wasserfall	-
Exklusive Licht-Farbtherapie	Exklusive Spot- und Randbeleuchtung
Soundsystem	MyMusic™ 2.0
Whirlpool-Fernsteuerung	-
Thermoabdeckung	standard - 12 cm



Pluto

2000 × 2000 × 890 mm
2 Liegeplätze, 3 Sitzplätze

Acrylic colour

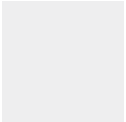

Ice White

Seitenabdeckung



grau

Nettogewicht / Wasservolumen	236 kg / 956 l
Gestell	Imprägniertes Holz
Seitenabdeckung	HorizonSide™ UV-beständig
Verstärkung	Poli-MAX™
Isolation	Polyfoam
Gesamtanzahl Düsen	42
Min. Energieverbrauch	1 × 16A - 230V / 50Hz
Opt. Energieverbrauch	1 × 25A - 230V / 50Hz
Pumpen	1 × 3 HP - doppelte Geschwindigkeit
Zirkulationspumpen	–
WOW-System	–
Heizung	3 kW
Bedienfeld	Easy4
Zusatzbedienfeld	–
Wasserreinigung	Ozone generator
Filterkartusche	2 × Superfine
Flache Wasserdüsen	–
Wasserfall	–
Exklusive Licht-Farbtherapie	Exklusive Spot- und Randbeleuchtung
Soundsystem	MyMusic™ 2.0
Whirlpool-Fernsteuerung	–
Thermoabdeckung	standard - 12 cm



Mars P&P

2130 × 1600 × 750 mm
2 Liegeplätze, 1 Sitzplätze

Acrylic colour

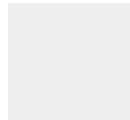

Ice White

Seitenabdeckung



grau

Nettogewicht / Wasservolumen	170 kg / 685 l
Gestell	Imprägniertes Holz
Seitenabdeckung	HorizonSide™ UV-beständig
Verstärkung	Poli-MAX™
Isolation	Polyfoam
Gesamtanzahl Düsen	37
Energieverbrauch EU	1 × 16A - 230V / 50Hz
Energieverbrauch UK	1 × 13A - 230V / 50Hz
Pumpen	1 × 2 HP - doppelte Geschwindigkeit
Zirkulationspumpen	-
WOW-System	-
Heizung	2 kW
Bedienfeld	Easy4
Zusatzbedienfeld	-
Wasserreinigung	Ozone generator
Filterkartusche	1 × Superfine
Flache Wasserdüsen	-
Wasserfall	-
Exklusive Licht-Farbtherapie	Exklusive Spot- und Randbeleuchtung
Soundsystem	MyMusic™ 2.0
Whirlpool-Fernsteuerung	-
Thermoabdeckung	standard - 12 cm



Callisto P&P

2 000 × 2 000 × 890 mm
2 Liegeplätze, 3 Sitzplätze

Acryl

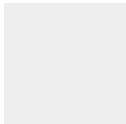

Ice White

Seitenabdeckung



grau

Nettogewicht / Wasservolumen	247 kg / 956 l
Gestell	Imprägniertes Holz
Seitenabdeckung	HorizonSide™ UV-beständig
Verstärkung	Poli-MAX™
Isolation	Polyfoam
Gesamtanzahl Düsen	20
Leistungsbedarf EU	1 × 16A - 230V / 50Hz
Leistungsbedarf UK	1 × 13A - 230V / 50Hz
Pumpen	1 × 2 HP - doppelte Geschwindigkeit
Zirkulationspumpen	–
WOW-System	–
Heizung	2 kW
Bedienfeld	Easy4
Zusatzbedienfeld	–
Wasserreinigung	Ozone generator
Filterkartusche	1 × Superfine
Flache Wasserdüsen	–
Wasserfall	–
Exklusive Licht-Farbtherapie	Exklusive Spot
Soundsystem	–
Whirlpool-Fernsteuerung	–
Thermoabdeckung	Standard - 12 cm



Castor P&P

2 000 × 2 000 × 900 mm
1 Liegeplatz, 5 Sitzplätze

Acryl

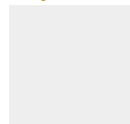

Ice White

Seitenabdeckung

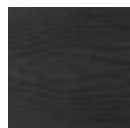

grau

Nettogewicht / Wasservolumen	224 kg / 1 120 l
Gestell	Imprägniertes Holz
Seitenabdeckung	HorizonSide™ UV-beständig
Verstärkung	Poli-MAX™
Isolation	Polyfoam
Gesamtanzahl Düsen	20
Leistungsbedarf EU	1 × 16A - 230V / 50Hz
Leistungsbedarf UK	1 × 13A - 230V / 50Hz
Pumpen	1 × 2 HP doppelte Geschwindigkeit
Zirkulationspumpen	-
WOW-System	-
Heizung	2 kW
Bedienfeld	Easy4
Zusatzbedienfeld	-
Wasserreinigung	Ozone generator
Filterkartusche	1 × Superfine
Flache Wasserdüsen	-
Wasserfall	-
Exklusive Licht-Farbtherapie	Exklusive Spot
Soundsystem	-
Whirlpool-Fernsteuerung	-
Thermoabdeckung	Standard - 12 cm



Betrachten Sie...



...unser Produktionszentrum in Ózd mit Hilfe des untenstehenden QR-Codes! In diesem Video zeigen wir Ihnen, wie wir unsere Whirlpools herstellen!



...das Video zu unserem Produktions- und Servicezentrum in Dabas, wo wir ebenfalls unsere SwimSpas produzieren!

Stream Life swim spas







← Einfache Installation,
kein Betonieren erforderlich



Rio Grande

6 000 × 2 350 × 1 470 mm
1 Liegeplatz, 4 Sitzplätze

Acryl

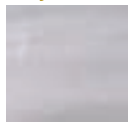

Sterling silver

Seitenabdeckung



braun

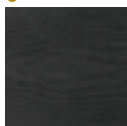

grau

Options

3 kW Wärmepumpe

Halbeinbau-Seitenschrank



Rollcover

Nettogewicht / Wasservolumen	1 300 kg / 6 298 l
Gestell	Rostfreier Edelstahl
Seitenabdeckung	HorizonSide™ oder Halbeinbau
Verstärkung	Glasfaserverstärkt
Gesamtanzahl Düsen	41
Opt. Energieverbrauch (Hydrom.)	1 × 40A / 230V / 50Hz
Min. Energieverbrauch*	1 × 20A / 230V / 50Hz
Opt. Energieverbrauch. (swim spa)	W-flow: 3 × 16A / 400V / 50Hz,
Min. Energieverbrauch.*	W-flow: 1 × 35A / 230V / 50Hz,
Pumpen (Hydromassage)	2 × 3 HP, Einzelgeschwindigkeit + Zirkulationspumpe (0.25 kW),
Pumpen (swim spa)	3 × 3 HP, doppelte Geschwindigkeit / Turbine + Zirkulationspumpe (1.1 kW)
Heizung	2 × 3 kW
Bedienfeld	2 × SmartTouch
Zusatzbedienfeld	-
Wasserreinigung	Ozmix™ System
Filterkartusche	1 + 2 Superfine
Flache Wasserdüsen	3 + 6 beleuchtet
Wasserfall	1 × beleuchtet
Exklusive Licht-Farbtherapie	2 × 16 exklusive LEDs + beleuchtete Steuerklappen
Soundsystem	AquaSoul™ Pro 4.1
Aromatherapie	Liquid Aroma (ohne Duft)
Smartphone App mit Wi-Fi Anschluss	Standard
Life scandinave isolation	Standard
Vorbereitung des Wärmetauschers	Standard
Badestäbchen	Standard

* Bei Anschluss des Mindeststroms können der/die Massagemotor(en) und die Heizereinheit nicht gleichzeitig betrieben werden.

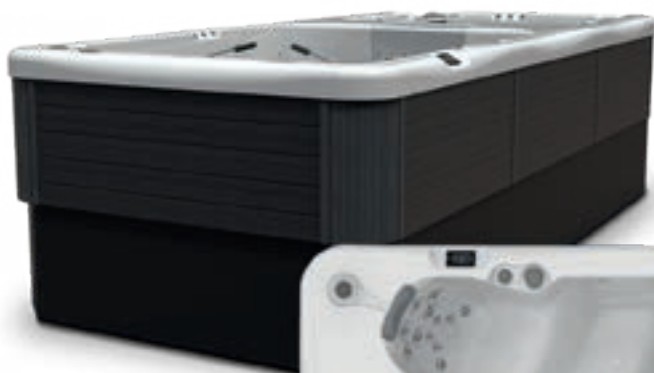

← Einfache Installation,
kein Betonieren erforderlich



Amazonas

5 500 × 2 350 × 1 470 mm
2 Sitzplätze

Acryl

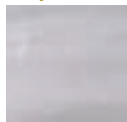

Sterling silver

Seitenabdeckung



braun

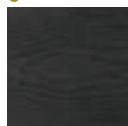

grau

Options

3 kW Wärmepumpe

Halbeinbau-Seitenschrank



Rollcover

Nettogewicht / Wasservolumen	1 100 kg / 8 236 l
Gestell	Rostfreier Edelstahl
Seitenabdeckung	HorizonSide™ oder Halbeinbau
Verstärkung	Glasfaserverstärkt
Gesamtanzahl Düsen	24
Opt. Energieverbrauch	W-flow: 3 × 20A / 400V / 50Hz, Riverjet: 3 × 16A / 400V / 50Hz
Min. Energieverbrauch*	W-flow: 1 × 35A / 230V / 50Hz, Riverjet: 3 × 16A / 400V / 50Hz
Pumpen (Hydromassage)	1 × 3 HP Einzelgeschwindigkeit + Zirkulationspumpe (1.1 kW)
Pumpen (swim spa)	3 × 3 HP doppelte Geschwindigkeit
Heizung	3 kW
Bedienfeld	SmartTouch
Zusatzbedienfeld	–
Wasserreinigung	Ozmix™ System
Filterkartusche	4 × Superfine
Flache Wasserdüsen	2 × 3 beleuchtet
Wasserfall	–
Exklusive Licht-Farbtherapie	1 × 20 exklusive LEDs + beleuchtete Steuerklappen
Soundsystem	AquaSoul™ Pro 4.1
Aromatherapie	–
Smartphone App mit Wi-Fi Anschluss	Standard
Life scandinav isolation	Standard
Vorbereitung des Wärmetauschers	Standard
Badestäbchen	Standard

* Bei Anschluss des Mindeststroms können der/die Massagemotor(en) und die Heizeinheit nicht gleichzeitig betrieben werden.



← Einfache Installation,
kein Betonieren erforderlich



Danube **Life**

4 500 × 2 350 × 1 470 mm
2 Sitzplätze

Acryl

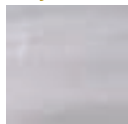

Sterling silver

Seitenabdeckung



braun

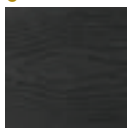

grau

Options

3 kW Wärmepumpe

Halbeinbau-Seitenschrank



Rollcover

Nettogewicht / Wasservolumen	1 047 kg / 6 113 l
Gestell	Rostfreier Edelstahl
Seitenabdeckung	HorizonSide™ oder Halbeinbau
Verstärkung	Glasfaserverstärkt
Gesamtanzahl Düsen	24
Opt. Energieverbrauch	W-flow: 3 × 20A / 400V / 50Hz, Riverjet: 3 × 16A / 400V / 50Hz
Min. Energieverbrauch*	W-flow: 3 × 16A / 400V / 50Hz, Riverjet: 3 × 16A / 400V / 50Hz
Pumpen (Hydromassage)	1 × 3 HP, Einzelgeschwindigkeit + Zirkulationspumpe
Pumpen (swim spa)	3 × 3 HP doppelte Geschwindigkeit /
Heizung	3 kW
Bedienfeld	SmartTouch
Zusatzbedienfeld	–
Wasserreinigung	Ozmix™ System
Filterkartusche	2 × Superfine
Flache Wasserdüsen	2 × 3 beleuchtet
Wasserfall	–
Exklusive Licht-Farbtherapie	2 × 16 exklusive LEDs + beleuchtete Steuerklappen
Soundsystem	AquaSoul™ Pro 4.1
Aromatherapie	–
Smartphone App mit Wi-Fi Anschluss	Standard
Life scandinave isolation	Standard
Vorbereitung des Wärmetauschers	Standard
Badestäbchen	Standard

* Bei Anschluss des Mindeststroms können der/die Massagemotor(en) und die Heizeinheit nicht gleichzeitig betrieben werden.



w-flow

In einem herkömmlichen Swim spa muss der Benutzer die Pumpen manuell ein- und ausschalten, um den richtigen Wasserfluss zu finden, der zu seinem Fitness-Level passt. Die Swim spas mit W-Flow-System werden mit der brandneuen Schwimmsoftware von Gecko ausgestattet. Die Kombination mit dem neuen W-Flow-System macht die neuen Swim spas zu einem professionellen Trainingsgerät. Der Schwimmer kann zwischen sechs Geschwindigkeitsstufen wählen, von dem langsamsten, bequemsten „Schweben“ bis hin zu den härtesten Übungen. Ähnlich wie bei einem modernen Laufband können Sie die Schwimgeschwindigkeiten nacheinander vordefinieren, um zwischen den Schwimmsprints langsamere Etappen einzufügen. Die Durchflussrate kann auf 0.4 bis 2.5 km/h eingestellt werden

Riverjet

DAS NEUE RIVERJET GEGENSTROMSYSTEM

Die neuen Riverjet-Gegenstrom-Whirlpools sind so konzipiert, dass sie ein perfektes Schwimmerlebnis bieten. Die Düsen können nach oben oder unten verstellt werden, wodurch die Richtung des Wasserstrahls kontrolliert werden kann. Auf diese Weise können Sie den Gegenstrom einstellen, der das beste Schwimmerlebnis für Sie bietet.



Kaltes Bad



Iceland
cold plunge tub

Kühl-Wärme-Pumpe

COOL/HEAT-Pumpe (2-40 °C) 3kW – 20CR3-SB Die Iceland cool&heat-Pumpe kann das Wasser bis auf 2 °C abkühlen. Ihre Betriebstemperatur liegt zwischen -5 °C und 43 °C.

Sie kann 100 Liter Wasser mit einer Temperatur von 23 °C in nur eineinhalb Stunden auf 5 °C abkühlen, bei einer Außentemperatur von 15 °C.

Auf Wunsch kann das Badewasser auf bis zu 40 °C erwärmt werden, um ein angenehmes abendliches Bad zu ermöglichen. Mit einem COP-Wert von 4,05 kann das Gerät 2,1 kW Energie aus 500 W absorbiertes Energie liefern.

Die Einstellungen können ganz einfach über die mit einem digitalen Display ausgestattete Steuereinheit oder über die auf Ihrem Telefon installierte Anwendung vorgenommen werden, auch von entfernten Standorten aus.



VERÄNDERT IHREN LEBENSSTIL

Wenn Sie eine regelmäßige Kaltwassertherapie in Ihren Tagesablauf einbauen, kann dies zu erheblichen Verbesserungen Ihrer allgemeinen Gesundheit und Ihres Wohlbefindens führen. Von körperlichen Vorteilen wie der Verringerung von Schmerzen und Entzündungen bis hin zu geistigen Vorteilen wie einer besseren Stimmung und weniger Stress kann das Eintauchen in kaltes Wasser Ihr Leben gesünder und angenehmer machen. Probieren Sie es noch heute aus und erleben Sie die transformative Wirkung selbst!

STEIGERT ENERGIE UND WACHSAMKEIT

Kaltes Wasser kann Ihr Energieniveau erheblich steigern und Ihre Wachsamkeit verbessern. Der plötzliche Temperaturabfall stimuliert Ihren Körper, regt Ihren Stoffwechsel an und löst die Freisetzung von Endorphinen aus, die natürliche Stimmungsaufheller sind. Dadurch fühlen Sie sich energiegeladener, wach und können sich den ganzen Tag über besser konzentrieren.

REDUZIERT STRESS UND ÄNGSTE

Das Eintauchen in kaltes Wasser kann helfen, Stress und Ängste abzubauen. Der anfängliche Schock des kalten Wassers bewirkt, dass der Körper Adrenalin und Cortisol, die wichtigsten Stresshormone, freisetzt. Mit der Zeit kann eine regelmäßige Kaltwassertherapie jedoch dazu beitragen, die Produktion dieser Hormone zu senken, was zu einem ruhigeren und entspannteren Gemütszustand führt.

REDUZIERT SCHWELLUNGEN UND SCHMERZEN

Das Eintauchen in kaltes Wasser hilft, Schwellungen und Schmerzen in Muskeln und Gelenken zu reduzieren, indem es die Blutgefäße verengt und die Durchblutung der betroffenen Bereiche verringert. Dieser Prozess trägt zur Linderung von Entzündungen bei und ist daher eine gute Option für alle, die mit Arthritis, Muskelkater oder Gelenkschmerzen zu kämpfen haben.

VERBESSERT DIE FUNKTION DES IMMUNSYSTEMS

Regelmäßiges Eintauchen in kaltes Wasser stärkt nachweislich das Immunsystem. Der Körper reagiert auf kaltes Wasser mit einer erhöhten Produktion von weißen Blutkörperchen und anderen Immunzellen, die bei der Bekämpfung von Infektionen helfen. Diese Steigerung der Produktion von Immunzellen kann zu einer verbesserten allgemeinen Immunität und einem geringeren Krankheitsrisiko führen.



Erleben Sie die Vorteile des Kaltwassertauchens (CWI) mit der Wellis Iceland Cold Plunge Tub. Mit dieser Wanne können Sie Ihr Wasser auf bis zu 2°C abkühlen oder auf bis zu 40°C erwärmen.

Dank der LED-Beleuchtung im Inneren der Wanne und an der Außenseite können Sie das Ambiente genießen und sich in einer eleganten Einheit erholen.

Die Installation dieser Plug-and-Play-Wanne ist denkbar einfach. Einfach aufstellen, mit Wasser füllen, die Temperatur einstellen und die Vorteile von CWI mit Wellis Iceland genießen.



Iceland
cold plunge tub



Iceland

KALTES BAD

2200 × 1090 × 760 mm
1 Personen

Acryl

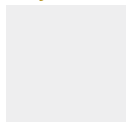

Ice White

Seitenabdeckung



grau

Nettogewicht / Wasservolumen	200 kg / 530 l
Gestell	WPS
Seitenabdeckung	UV-beständig, holztexturiert
Verstärkung	Poli-MAX™
Isolation	LIFE Skandinavisches Dämmsystem
Leistungsbedarf	1 × 10A - 230V / 50Hz + P&P EU
Pumpen	–
Zirkulationspumpen	Energiesparende Umwälzpumpe W-EC (0.25 kW)
WOW-System	–
Kühlaggregat	20CR3-SB Kühl-/Wärmepumpe
Bedienfeld	Cool&Heat control panel
Zusatzbedienfeld	–
Wasserreinigung	Kristallklares System, Ozmix™-System (Ozon + Mischer)
Filterkartusche	1 × Superfine
Exklusive Licht-Farbtherapie	Eckbeleuchtung, Zentrale LED-Beleuchtung
Soundsystem	–
Whirlpool-Fernsteuerung	Smartphone App mit Wi-Fi Anschluss
Thermoabdeckung	standard - 12 cm





SpaGrip Spa montiert

Griff, der an die Seitenverkleidung der Pools angebracht werden kann. Der Griff ist rostfrei und mit rutschfestem Schaumstoff überzogen. Ermöglicht einen bequemen und sicheren Ein- und Ausstieg.



SpaGrip-Standgerät

Die bodenstehende Version von SpaGrip kann unter den Whirlpool geklemmt und an der Seitenabdeckung befestigt werden. Es garantiert einen bequemen und sicheren Zugang zum Spa und kann bei Nichtgebrauch ausgetauscht werden.



Handtuchhalter

Nützliches Poolzubehör, auf dem Sie Ihr Handtuch oder Ihre Kleidung knitterfrei, und ohne dass sie nass werden, aufbewahren können.



Spaziano-Tisch

Ihre Speisen und Getränke, Ihr Buch, Mobiltelefon und Ihre Sonnenbrille bleiben in greifbarer Nähe. Säule aus rostfreiem Stahl, die an jedem Whirlpool angebracht werden kann.



WelliStep

Die problemlose Spa-Stufe, die keine Wartung erfordert, mit einer UV-beständigen Kunststoffkonstruktion, einer Tragfähigkeit von 120 kg, rutschfesten Gummistufen und Abmessungen von 707×621×425 mm.



Swim-Spa-Treppe

Maße mit Handlauf: 147×165×93,5 cm
Maße ohne Handlauf: 147×77×88 cm



Smart-In Step

Smart-In Step mit Wärmepumpen-Stauraum. In den Peaklife-Spa-Modellen stehen zusätzliche Funktionen zur Verfügung, wie zum Beispiel eine USB-Buchse und eine LED-Beleuchtung, die in die Farbtherapie Exclusive Lights integriert werden kann.



Dank modernstem Kühlmittel

Dank modernster Kühlmittel und hochwertigem Kompressor können Sie die Heizkosten Ihres Spas deutlich senken. Der verstärkte Lüfter reduziert den Geräuschpegel und die Vibrationen des Geräts.



WIS - Wellis intelligentes System

Der intelligente Wasseranalysator WIS bietet eine gründliche Analyse des Whirlpoolwassers und misst Qualität, Temperatur und Leitfähigkeit. Die Mobiltelefon-App ist mit allen Spa-Typen kompatibel und ermöglicht die Echtzeitüberwachung der Wasserbedingungen für sofortige Aktualisierungen.



Automatischer Wasserhärte- oder PH-Wertmesser

Mit diesem Gerät können Sie ständig die Wasserhärte und den pH-Wert Ihres Whirlpoolwassers überprüfen und die richtige chemische Zusammensetzung sicherstellen.



Sitzerhöhungskissen für Pools

Passt sich an alle Pools an, ist bequem, kann befestigt werden und ist je nach Wassermenge höhenverstellbar. Massives hitzebeständiges Material, leichtes Auffüllen, mit standardmäßiger Rohranpassung und Noppen für die Rutschfestigkeit.



Schwimmender Chemikaliendosierer

Gewährleistet die einheitliche Verteilung der Chemikalien. Das Mittel im Dosierer kommt so nicht mit dem Gehäuse in Kontakt, wodurch dieses weder beschädigt noch verfärbt wird. Die Chemikaliendosierung kann stufenweise eingestellt werden.



Filtereinsatzreinigungssystem

Ziel des Systems zur Filtereinsatzreinigung von Wellis ist, dass Sie den Filtereinsatz Ihres Whirlpools im Handumdrehen säubern können.



Spa Wand Poolreiner

Der manuelle Spa-Wand-Poolreiner ermöglicht es, den Schmutz vom Poolboden, Treppen und von der Oberfläche einzusammeln, ohne das Wasser ablassen zu müssen. Wird mit speziellen Reinigungsköpfen geliefert.



Manueller Filtereinsatzreiner

Der manuelle Filtereinsatzreiner ermöglicht die schnelle und einfache Reinigung der Filter. Säubert acht Lamellen gleichzeitig, spritzt nicht und kann mit dem Gartenhahn verbunden werden.



Spa-Reinigungshandschuh

Spa-Reinigungshandschuh Dieser Handschuh nutzt Mikrofasertechnologie, um Staub und Schmutz sanft von Oberflächen zu entfernen und so Kratzer und Anlaufen zu verhindern.



Tücher für Spa-Abdeckungen

Reinigungstücher für Spa-Abdeckungen dienen zur Reinigung Ihrer Spa- oder Whirlpool-Abdeckung und entfernen Schmutz und Flecken, ohne dass zusätzliche Reinigungsmittel erforderlich sind.



Spa-Reinigungsscheibe

Entfernt Öle auf der Wasseroberfläche und reduziert die Bildung von Schaumlinien. Absorbiert Schaum, ölige Rückstände, einschließlich Körperöle und Sonnencreme. Verbessert die Filterleistung.



Easy-Lifter Abdeckungs lifter

Mit dem Easy-Lifter Abdeckungs lifter kann die Thermoabdeckung auch alleine einfach entfernt werden. Ist für jede Whirlpool-Größe geeignet. Beständige Oberfläche mit Pulverbeschichtung. Mit rutschfestem Griff.



Universaler Abdeckungs lifter

Mit dem universalen Abdeckungs lifter ist die Entfernung von Abdeckungen so einfach wie noch nie. Zwischen Wand und Poolseite müssen zwecks ordnungsgemäßen Betrieb mindestens 60 cm freigelassen werden. Kann auch mit der Xtreme™-Thermoabdeckung verwendet werden.



Wellis Crystal Chemikalienpaket für Pools

Inhalt des Pakets:
2 Liter Wellis Watertreatment, 18 Stk. Chlortabletten, 1 Stk. Dosierer (für Chlortabletten), 1 Stk. Mikrofasertuch.



Wellis Crystal Chemikalienpaket für Swim Spas

Inhalt des Pakets:
26 Stk. im Wasser lösliche Päckchen (100 g), 1 Stk. Chlortablettenhalter, 30 Stk. Chlortabletten 90 % / 20 g, 1 Stk. Mikrofasertuch, Bedienungsanleitung.



Wellis Crystal Spa Cleaner

Wurde speziell für die perfekte Reinigung der Wasserleitungen der Whirlpools entwickelt. Entfernt Kalk- und Schmutzablagerungen. Kann beim Auffrischen, Wechsel des Wassers genutzt werden. Als Hersteller empfehlen wir, das Wasser des Pools alle 3 Monate zu wechseln.



Wellis Crystal Bright & Clear

Wellis Crystal Bright & Clear Flockungsmittelflüchtigkeit neutralisiert Schmutz, Seife und Öl in allen Spas. Bei regelmäßiger Zugabe sorgt es für kristallklares Wasser.



Wellis Crystal Alkalinity balancer

Erhöht die Gesamtalkalität und verhindert schwankende pH-Werte. Die Alkalität ist wichtig, um den pH-Wert überprüfen zu können.



Wellis Crystal Foam Down

Antischaummittel für Warmwasser-Massagebecken. Enthält keine öligen Substanzen. Unverdünn direkt in den Schaum geben.



Wellis Crystal Metal clear

Ein Entmetallisierer neutralisiert Eisen, Kupfer und andere Mineralien im Wasser und verhindert, dass sie sich auf der Oberfläche des Whirlpools ansammeln und Schäden verursachen.



Wellis Crystal pH Down

Der pH-Wert des Thermalwassers ist sehr wichtig. Wenn der pH-Wert des Wassers gut eingestellt ist, wirken Wasserdesinfektionsmittel auch effektiver. Der pH-Reduzierer Wellis Crystal pH Down senkt den pH-Wert in Ihrem Spa.



Rollcover

Entdecken Sie unsere neueste Produktergänzung, die Swim-Spa-Rollenbezüge, die Ihr Spa-Erlebnis bei ausgewählten Modellen verbessern: Olympus, Donau, Amazonas, Rio Grande.

Hauptmerkmale:

- Langlebig und abschließbar, so konzipiert, dass es allen Wetterbedingungen standhält.
- UV-geschützt für Langlebigkeit und Erhaltung des Aussehens.
- Einfaches Abrollen in weniger als 60 Sekunden, was Ihr Spa-Erlebnis vereinfacht.
- Kompatibel mit optionalen Regalhalterungen für zusätzliche Funktionalität.



Aktiver Kohlefilter für Pools

Die Nutzung des aktiven Kohlevorfilters beim Auffüllen des Whirlpools resultiert in kristallklarem Wasser. Reicht für das Vorfiltrieren von 8000 Liter Wasser.



Wasserenthärter für Pools

Das Auffüllen des Pools mit weichem Wasser, das mithilfe eines Filters mit Harzfällung erzeugt wird, verhindert Kalkablagerungen auf den maschinellen Bestandteilen des Pools und verlängert somit seine Lebensdauer. Reicht für das Vorfiltrieren von 8000 Liter Wasser.



Wellis Crystal Filterreiniger

Damit das Wasser des Whirlpools kristallklar bleibt, muss der Filter des Pools einmal pro Woche mit dem Wellis Crystal Filterreiniger gereinigt werden. Je nach Nutzungsintensität kann dies mehrmals durchgeführt werden.



Bromsalz

Wasserdesinfektionsgranulat mit Natriumbromid für Whirlpools mit in.Clear-System (Brom generierendes System). 2.2 kg / Packung
Dosierung: für 100 l Wasser benötigt man ca. 0.143 kg Bromsalz.



Wellis Crystal Pool Check 5in1

Ein Satz Teststreifen zur Messung der Gesamtwasserhärte, des Gesamtchlors, des freien Chlors, der Gesamtalkalität und des pH-Werts in Spas. Jede Box enthält 50 Teststreifen.



Antibakterielle Filtereinsätze

Mit antibakteriellem Überzug versehene Papierfilter, deren Fasern mit vergrößerter Oberfläche im Vergleich zu herkömmlichen Filtereinsätzen das mehrfache an Leistung erbringen können.



Ätherische Öle für Pools

Gerüche: Eukalyptus, Lavendel, Mediterran, Orangenblüte, Polynesien, Rosmarin.



Thermoabdeckung

Ziel der Anwendung der Thermoabdeckung ist es, die eingestellte Wassertemperatur zu halten. Um die Wärmeisolierung kümmert sich ein besonderer Schaum, der von außen mit geschmackvollem, UV-beständigem Kunstleder überzogen ist. In der Mitte ist die Thermoabdeckung 120 mm dick. Diese Dicke nimmt in Richtung des Poolrandes ab (70 mm), damit der darauf fallende Niederschlag einfach abfließen kann.

Sauna





Wellis Infrarot Kabinen

Eine Infra-Kabine ist effizient und dennoch sanfter als herkömmliche Saunen, da die Temperatur im Inneren nur 35-45 ° C beträgt. Daher ist sie für Personen geeignet, die keine hohen Temperaturen bevorzugen. Das Herz einer Infrarotkabine ist ein Infrarotheizgerät, das einen unsichtbaren Strahl bestimmter definierter Wellenlängen emittiert.

Langwellige Infrarotstrahlung dringt in einer Tiefe von 3,5 bis 4 cm in die Muskelfasern ein und führt zu 3-4 mal stärkerem Schwitzen als normal. In einer Infrasauna erfolgt das Schwitzen nicht nur durch die Schweißdrüsen, sondern auch durch die Talgdrüsen, was wichtig ist, da viele giftige Substanzen nicht in Wasser, sondern nur im Körperfett löslich sind. In einer normalen Sauna besteht 97% des Schweißes aus Wasser, während im Fall einer Infrasauna 80% des Schweißes Wasser und 20% davon Fett ist und Cholesterin und andere fettlösliche Substanzen enthält.

Während der Nutzung einer Infrasauna verlieren Sie nicht nur Gewicht, sondern auch schädliche Chemikalien und Giftstoffe, die sich in Ihrem Körper angesammelt haben. Beachten Sie unsere Anleitung, höchstens 15 Minuten anwenden, mehrmals täglich.

FULL SPECTRUM SAUNA

Durch schnelles Aufwärmen der Strahlerröhren können Sie sofort die Infrarotkabine in Einsatz bringen und können ideal entspannen und die wohlige Wärme auf den Körper einwirken lassen. Das Ergebnis ist eine individuelle und durchgehend sichere Durchwärmung.

Die unterschiedliche Wellenlängen unsere IR-Strahler dringen in verschiedenen Tiefen in die Haut ein, somit werden obere und tieferer Hautschichten entgiftet und passen sich an der Intensität der Strahlung an. Infrarotkabinen Vollspektrum Wärme wirkt oft Wunder, seine Wärmebehandlung ist seit vielen Jahren als wohltuend, entspannend und schmerzlindernd bekannt.

Infrarot Strahlung wird in unseren Kabinen je der Stärke der Wellenlänge in drei Bereiche unterteilt somit erhalten unsere Kunden angenehme Wärmegefühl, sorgt für schnelle Entspannung und Wohlgefühl.

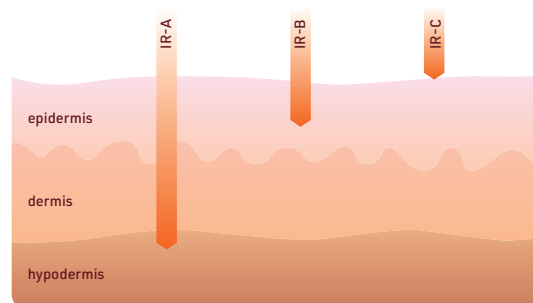





Helios hemlock

INFRAROT-SAUNA

82.8 × 100.7 × 194 cm | 1-Person Innen-Infrarot-Sauna

kanadischer Hemlock-Kiefer | 6 mm starker rauchfarbener Sicherheits-Glastür und Seitengläsern

LED-Beleuchtung für Farblichttherapie | Bluetooth-Empfänger (Musikwiedergabe)

2 Lautsprecher | Lüftungsöffnung | Energiebedarf: 1.65 kW

4 Energiesparende RedLight-Heizkörper (1 Rückwand-350W, 2 Frontplatten-400W/Platte, 1 Wangenplatte-500W)



Bluetooth Receiver mit USB-Anschluss!
Verbinden Sie Ihr Telefon und Tablet über eine Bluetooth-Einheit mit Ihrer Sauna und hören Sie Ihre Lieblingsmusik auch während Sie sich entspannen.





Solaris hemlock

INFRAROT-SAUNA

131.4 × 99.3 × 194 cm | Infrarot-Sauna für 2 Personen

kanadischer Hemlock-Kiefer | 6 mm Starker rauchfarbener Sicherheits-Glastür und Seitengläsern

LED-Beleuchtung für Farblichttherapie | Bluetooth-Empfänger (Musikwiedergabe)

2 Lautsprecher | Lüftungsöffnung | Energiebedarf: 2 kW

5 Energiesparende RedLight-Heizkörper (2 Rückwände-350W, 2 Frontplatten-400W/Panel, 1 Wangenplatte-500W)



Bluetooth Receiver mit USB-Anschluss!
Verbinden Sie Ihr Telefon und Tablet über eine Bluetooth-Einheit mit Ihrer Sauna und hören Sie Ihre Lieblingsmusik auch während Sie sich entspannen.





Sundance hemlock

INFRAROT-SAUNA

159.4 x 99.3 x 194 cm | Innen-Infrarot-Sauna für 3 Personen

kanadischer Hemlocktanne | 6 mm Starke rauchfarbener Sicherheitsglastür und Seitengläser

LED-Beleuchtung für Farblichttherapie | Bluetooth-Empfänger (Musikwiedergabe)

2 Lautsprecher | Lüftungsöffnung | Energiebedarf: 2.35 kW

6 Energiesparende RedLight-Heizkörper (3 Rückwände-350W, 2 Frontplatten-400W/Platte,
1 Wadenplatte-500W)



Bluetooth Receiver mit USB-Anschluss!
Verbinden Sie Ihr Telefon und Tablet über eine
Bluetooth-Einheit mit Ihrer Sauna und hören Sie Ihre
Lieblingsmusik auch während Sie sich entspannen.





Eclipse hemlock

INFRAROT-SAUNA-KOMBIKABINE

204.3 × 200.8 × 205.5 cm | Infrarot-Sauna für 5-6 Personen

kanadischer Hemlock-Kiefer | 6 mm dicker rauchroter Sicherheits-Glastür und Seitengläser

LED-Beleuchtung für Farblichttherapie | Bluetooth-Empfänger (Musikwiedergabe)

2 Lautsprecher | Lüftungsöffnung | Sanduhr und Lavastein | Holz Aufgusskübel und Schöpfkelle

8 Energiesparende RedLight-Heizkörper 2.8 kW/230 V (3 × 350W, 3 × 350W, 2 × 350W)

Finnischer Saunaofen: 8 kW/380 V | Wärme- und Feuchtigkeitsmesser | CE Zertifikat



Bluetooth Receiver mit USB-Anschluss!
Verbinden Sie Ihr Telefon und Tablet über eine Bluetooth-Einheit mit Ihrer Sauna und hören Sie Ihre Lieblingsmusik auch während Sie sich entspannen.



WOHLTUENDE WIRKUNG DER

finnischen Sauna

Die hohe Temperatur in den Saunen und der daraus resultierende Dampf führen zu einem verstärkten Schwitzen durch Verbreiterung der Hautporen. Verschiedene Giftstoffe und andere Ablagerungen verlassen den Körper durch Schwitzen durch die Poren. Saunabesucher fühlen sich oft erfrischt und erleben gesundheitliche Verbesserungen, was kein Zufall ist. Ihr Körper führt Entgiftung durch Schwitzen aus, während Ihre Muskeln entspannt werden und Ihr allgemeines Wohlbefinden sich stark verbessert.

Der heiße Dampf fördert die Durchblutung in allen Teilen des Körpers, einschließlich der Muskeln und Gelenke. Dadurch verbessert sich die Sauerstoffversorgung, was für die Zellenregeneration und für die Bildung neuer Zellen Vorteil ist. Viele halten Saunen für eine effektivere Methode zur Gewichtsabnahme als Sport. Es ist eine Tatsache, dass Saunen einen positiven Effekt auf den Stoffwechsel haben - es beschleunigt und verbessert seine Wirksamkeit, was zu Gewichtsverlust führen kann. 15-20 Minuten in der Sauna verbringen ist ein einstündiger schneller Spaziergang oder ein leichteres Training!

Regelmäßiger Saunagang kann Ihnen helfen, Verspannungen zu lösen. Menschen mit Schlafstörungen (z. B. Schlaflosigkeit) sind besonders gern mit Saunen beschäftigt, weil ein Saunagang tiefen und erholsamen Schlaf fördern kann.



Aromaöl für die Sauna

Düfte: Eukalyptus, Lavendel, Mittelmeer, Orangenblüte, Polynesien, Rosmarin.





Igneus hemlock

FINNISCHE SAUNA

150 × 105 × 190 cm | Finnische Sauna für 2 Personen
kanadischer Hemlockholz | 8 mm starke Glaswandtür und Seitengläser
Offenschutz Gitter aus Holz | Lavastein | Sanduhr
Holzgitter abgedeckte Lichtquelle | Lüftungsöffnung
Finnischer Saunaofen: 4.5 kW/220 V | Holzkübel mit Schöpfer/Löffel
Wärmesensor- und Feuchtigkeitsmesser | CE Zertifikat

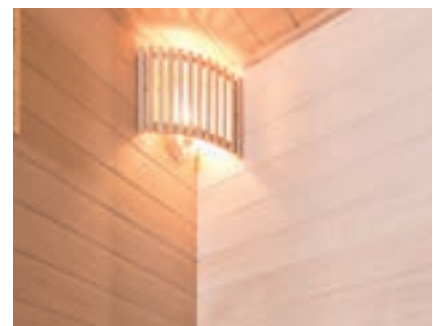

Finnische Saunaofen



Serenis hemlock

FINNISCHE SAUNA

180 × 150 × 210 cm | Finnische Sauna für 4 Personen
 kanadischer Hemlockholz | 8 mm starke Glaswandtür und Seitengläser
 Offenschutz Gitter aus Holz | Lavastein | Sanduhr
 Holzgitter abgedeckte Lichtquelle | Lüftungsöffnung
 Finnischer Saunaofen: 8 kW/380 V | Holzkübel mit Schöpfer/Löffel
 Wärmesensor- und Feuchtigkeitsmesser | CE Zertifikat



Finnische Saunaofen



Calidus hemlock

FINNISCHE SAUNA

200 × 170 × 210 cm | Finnische Innensauna für 5-6 Personen
kanadischer Hemlockholz | 8 mm starke Glaswandtür und Seitengläser
Offenschutz Gitter aus Holz | Lavastein | Sanduhr
Holzgitter abgedeckte Lichtquelle | Lüftungsöffnung
Finnischer Saunaofen: 9 kW/380 V | Holzkübel mit Schöpfer/Löffel
Wärmesensor- und Feuchtigkeitsmesser | CE Zertifikat



Finnische Saunaofen





MotionFlex bioklimatische Pergola

Die elegant und modern gestalteten MotionFlex Lamellenpergolen bieten exklusives Design und ausgezeichneten Sonnenschutz für Ihre Außenbereiche.



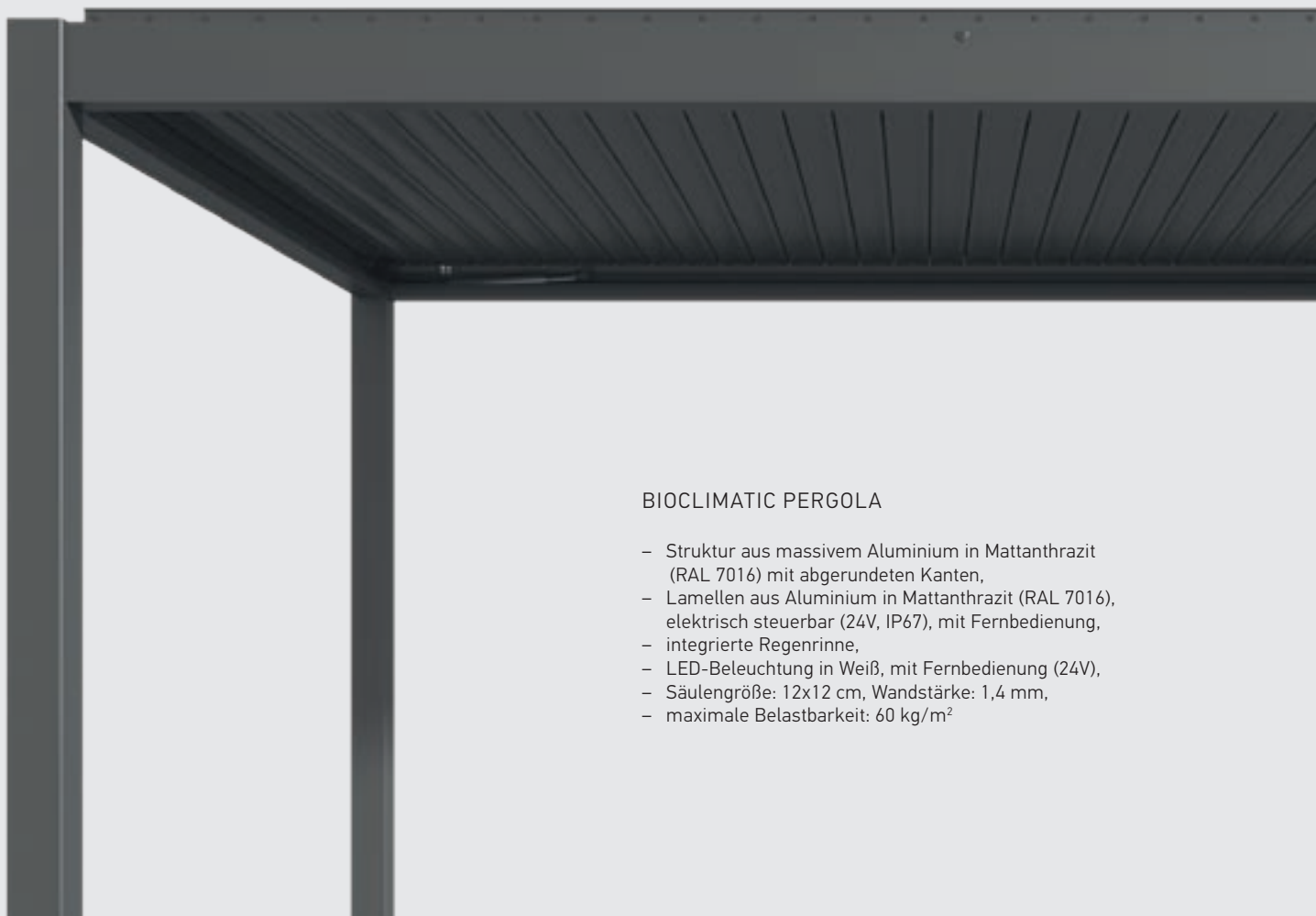

BIOCLIMATIC PERGOLA

- Struktur aus massivem Aluminium in Mattanthrazit (RAL 7016) mit abgerundeten Kanten,
- Lamellen aus Aluminium in Mattanthrazit (RAL 7016), elektrisch steuerbar (24V, IP67), mit Fernbedienung,
- integrierte Regenrinne,
- LED-Beleuchtung in Weiß, mit Fernbedienung (24V),
- Säulengröße: 12x12 cm, Wandstärke: 1,4 mm,
- maximale Belastbarkeit: 60 kg/m²



WB00544

LAMELLENPERGOLA MIT STRUKTUR IN ANTHRAZIT,
MIT ELEKTRISCHER STEUERUNG UND WEISSER
LED-BELEUCHTUNG

3000 x 3000 x 2500 mm



WB00545

LAMELLENPERGOLA MIT STRUKTUR IN ANTHRAZIT,
MIT ELEKTRISCHER STEUERUNG UND WEISSER
LED-BELEUCHTUNG

4000 x 3000 x 2500 mm

Dank der elektrischen Steuerung, die in der Dachkonstruktion integriert ist, können wir die Position der Aluminiumlamellen leicht ändern, um die brennenden Sonnenstrahlen zu reflektieren, gefiltertes Sonnenlicht durchzulassen, vollständigen Schutz vor Regen und Schnee zu bieten oder für ungestörte Belüftung zu sorgen. So können wir dank der bioklimatischen Pergola zu jeder Jahreszeit die Zeit im Freien genießen. Wetterunabhängig können wir die Außenbereiche beim Benutzen des Whirlpools oder einfach beim Entspannen auf stilvollen Gartenmöbeln genießen. Die Pergolen verfügen über LED-Beleuchtung in Weiß, die abends als Stimmungsbeleuchtung dient, sodass Sie die Abendstunden im Freien in vollen Zügen genießen können.



Geschlossene Lamellen



Halboffene Lamellen 45°

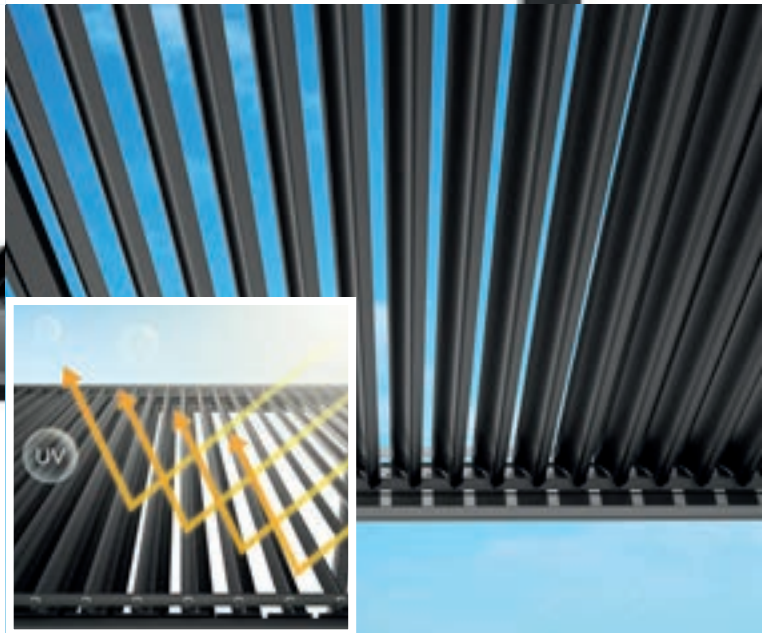

Offene Lamellen 90°



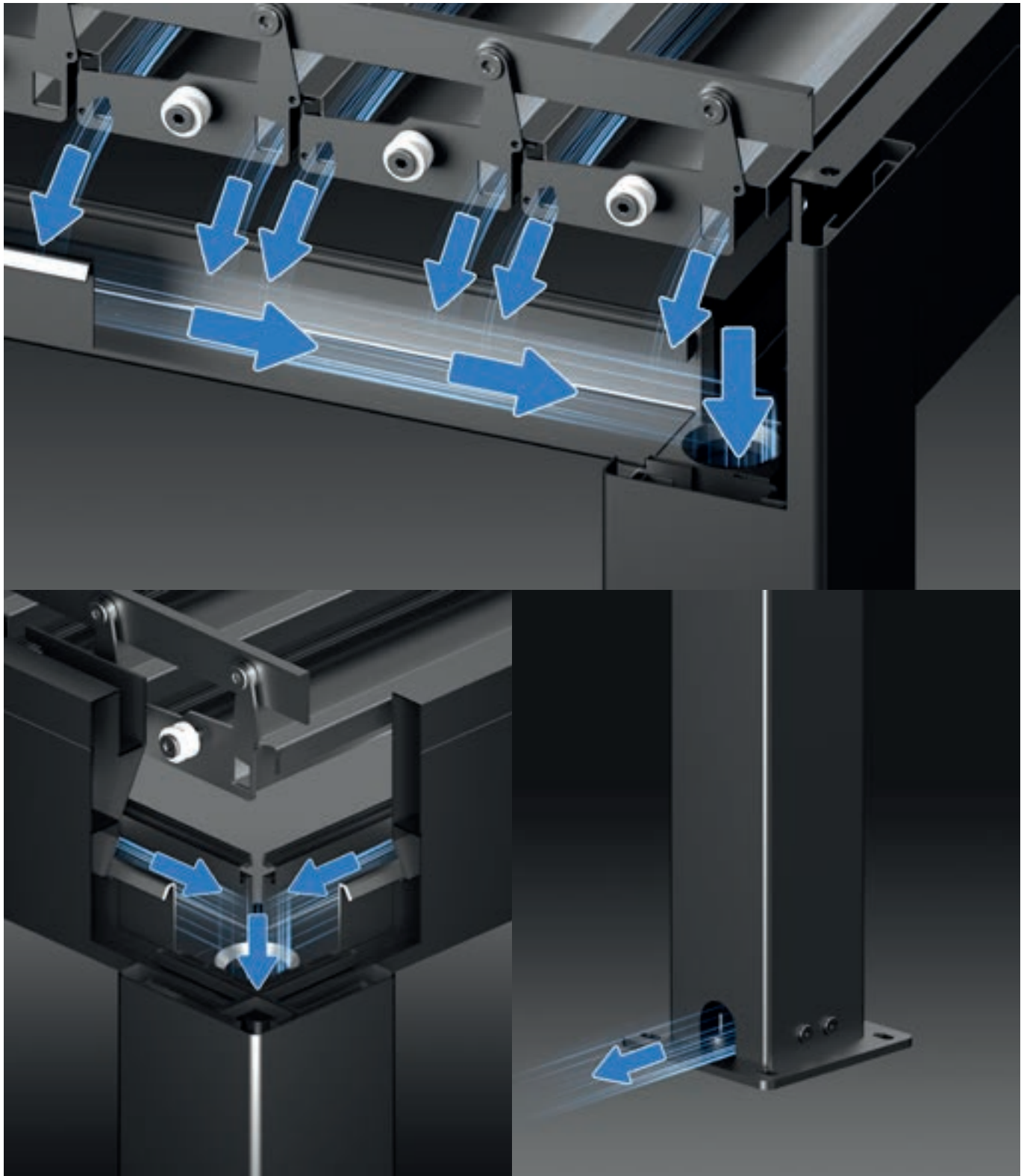

VERSTECKTES REGENRINNEN-SYSTEM



Zu den Pergolen ist auch ein Seitensonnenschutz erhältlich, der zusätzlichen Schutz vor Sonnenstrahlen bietet und zur Steigerung des Gefühls von Privatsphäre beiträgt.



WB00534
Seitensonnenschutz für Pergola
3000 x 2500 mm



WB00535
Seitensonnenschutz für Pergola
4000 x 2500 mm

Prämie Gartenmöbel



Ein unerlässlicher Teil der perfekten Entspannung ist eine erlebnisreiche Aufladung in der beruhigenden Atmosphäre unseres Zuhauses. Die unverzichtbaren Elemente unseres Traumgartens sind die bequemen und die Augen bezaubernden Gartenmöbel. Die freundliche Umgebung und die bequeme Balkongarnitur wird auch Ihren Garten zu einem freudevollen und gleichzeitig beruhigenden Ort verzaubern!





Amor

Unsere Amor Lounge Garnitur ist dank der dicken Polsterung und der Kissen eines unseren bequemsten Modelle. Die naturholzverkleideten Elemente an beiden Enden der Sitzgarnitur dienen als praktische Ablagetische zur Aufbewahrung unserer Ergänzungselemente und der köstlichen Sommerkühlgetränke. Unsere Amor Garnitur wird auch in Ihrem Heim einen unvergleichlichen Anblick bieten!

Tragrahmen aus Aluminium, Anthrazit | Olefin - wetterfestes Möbel- und Kissen-gewebe | Textilene wasserdichtes Stützgewebe | Tisch und oberer Teil der Armlehne aus Teakholz

Olefin: Das Olefin-Gewebe ist vollkommen beständig gegen die Witterungseinflüsse und verfügt nicht nur über Farbestabilität, sondern über hohe Reißfestigkeit. Der Stoff ist UV-beständig, trocknet sich schnell, und ist zudem äußerst bequem, deshalb trägt neben seiner Strapazierfähigkeit vollkommen auch dazu bei, uns erstklassig zu entspannen.

Textilene: Das Textilene-Gewebe ist extrem strapazierfähig und es bietet eine hervorragende Lösung für die Herstellung von Gartenmöbeln. Wasserdichter und wasserabweisender Stoff!



GARTENSITZGARNITUR - ECKELEMENT

790 × 790 × 650 mm



GARTENSITZGARNITUR - DOPPELTES ECKELEMENT
MIT ARMLEHNE LINKS

1760 × 790 × 650 mm



GARTENSITZGARNITUR - DOPPELTES ECKELEMENT
MIT ARMLEHNE RECHTS

1760 × 790 × 650 mm



KLEINER GARTENTISCH

1200 × 800 × 255 mm

Aspero

Aspero ist für sein einzigartiges Design und imposantes Aussehen bekannt. Das mit Komfortgurten versehene Sitzgewebe vermittelt Abgeklärtheit, und mit den Kissen mit Wellenoptik verzaubert es gleichzeitig die gesamte Kollektion zu einer perfekten Gartenmöbelkombination. Der moderne Gesellschaftsraum wird ein perfektes Element Ihres Heimes sein, während er genug Platz zum angenehmen Zeitvertreib einer Gruppe von Freunden bietet, damit sie die frische Luft und die ungezwungene Gespräche zusammen genießen können!

*Tragrahmen aus Aluminium in Perlweiß | Olefin - wetterfestes Möbel
und KIssengewebe | Tisch und oberer Teil der Armlehne des Sessels aus Teakholz
Textilene – doppelagiges wasserdichtes Gewebe*



ASPERO GARTENMÖBELGARNITUR

Inhalt: 1 Sofa, 1 Tisch, 2 Sessel



3-SITZER-GARTENSOFA
2200 × 810 × 615 mm



Die Garnitur kann ausschließlich als Garnitur bestellt werden.



GARTENSESSEL
800 × 810 × 615 mm



KLEINER GARTENTISCH
1200 × 700 × 375 mm



GARTENTISCH FÜR 8 PERSONEN IM SET

2200 × 900 × 750 mm



GARTENTISCH FÜR 6 PERSONEN IM SET

1600 × 900 × 750 mm



GARTENSTUHL
700 × 560 × 800 mm



GARTENTISCH FÜR 10 PERSONEN IM SET

2800(3400) × 1000 × 770 mm



SONNENLIEGE

2000 × 805 × 880 mm



Chill

Chill für beruhigende Relaxation! Das die Augen bezaubernde, seilgewebte Design und die schwarze Alu-Rahmenstruktur unserer Sonnenliege tragen in sich gleichzeitig trendige und praktische Kennzeichen und die Mischung dieser! Man muss wirklich nur in unsere Chill Sonnenliege plumpsen und die ganztägige Müde wird vergessen sein!

Tragrahmen aus Aluminium in schwarzer Farbe | Stützgeflecht aus wetterfestem Seil an der Seite des Liegestuhls, in brauner Farbe | Wetterfestes Sitzkissen | Wetterfeste Polsterung | Schwarzes Kleinkissen

SONNENLIEGE

2000 × 700 × 350 mm



Meridien

Meridien, wenn Sie ein mutigeres und einzigartigeres Aussehen bevorzugen! Die robuste und exklusive Rahmenstruktur wird dank der weichen Kissen erweicht, und der beige Farbton passt perfekt zu spezielleren oder sogar abgeklärten Gartenelementen und -dekorationen. Meridien für die perfekten gesellschaftlichen Zusammentreffen!

Tragrahmen aus Aluminium, Anthrazit | Olefin - wetterfestes Möbel und Kissengewebe | Tisch und oberer Teil der Armlehne des Sessels aus Teakholz | Textilene wasserdichtes Stützgewebe







GARTENSTUHL

560 × 690 × 800 mm



GARTENTISCH FÜR 6 PERSONEN IM SET

1600 × 900 × 750 mm



GARTENTISCH FÜR 8 PERSONEN IM SET

2200 × 900 × 750 mm

MERIDIEN GARTENMÖBELGARNITUR

Inhalt: 1 Sofa, 1 Tisch, 2 Sessel, 5 Zierkissen



3-SITZER-GARTENSOFA
2065 × 770 × 760 mm



KLEINER GARTENTISCH
1200 × 700 × 375 mm

GARTENSESSEL
770 × 770 × 760 mm



Die Garnitur kann ausschließlich als Garnitur bestellt werden.



SONNENLIEGE MIT KISSEN

2000 × 765 × 880 mm



SONNENLIEGE OHNE KISSEN

1810 × 735 × 970 mm

SERVIERWAGEN

865 × 535 × 880 mm



Messina

Messina - die kompakte Gartengarnitur! Die Armlehnen sind mit einer Designer-Seilbeschichtung verziert, die das Produkt nicht nur stilvoll, sondern auch naturnah macht. Durch ihre Einfachheit und Modernität verzaubert die Messina Kollektion jede Generation!



*Tragrahmen aus Aluminium, Anthrazit | Tisch aus 12 mm HPL Dekorplatte
Oberteil | Stützgeflecht aus wetterfestem Seil*

GARTENSTUHL
615 × 640 × 780 mm



GARTENTISCH FÜR 6 PERSONEN

1800 × 1000 × 740 mm



GARTENTISCH FÜR 4 PERSONEN

895 × 895 × 730 mm

Paradise

Ist das das Paradies? Das ist das Paradies! Leichte Entspannung, einzigartiges Design, hinreißende Formgestaltung, gemütliche Kavalkade der Farben und das alles in einem Produkt: in Paradise! Bequemes Gartensofa mit Sessel und Kleintisch für Liebhaber der sanften Farben
Solides, aber bezauberndes Gartenset!

Tragrahmen aus Aluminium in schwarzer Farbe | Stützgeflecht aus wetterfestem Schnur (6 mm) an der Rückenlehne, in brauner Farbe | Wetterfeste Sitz- und Rückenkissen | Tischplatte aus Kunststoff mit natürlicher Holzoptik

PARADISE GARTENMÖBELGARNITUR

Inhalt: 1 Sofa, 2 Sessel, 2 Kleintische



GARTENSESSEL
750 × 750 × 750 mm

3-SITZER-GARTENSOFA
1950 × 750 × 750 mm

KLEINER GARTENTISCH
700 × 700 × 350 mm



Ravenna



Das Design der Ravenna Kollektion wurde vom Wort „Exzellenz“ inspiriert und es erzielt, ein „Wow-Effekt“ zu erreichen. Die klassische Schwarz-Weiß-Kombination lässt sich perfekt mit dem einzigartigen Stil unseres Heimes kombinieren, wodurch wir uns gänzlich den erfrischenden Minuten der Entspannung widmen können!

Tragrahmen aus Aluminium in weißer Farbe | Olefin - wetterfestes Möbel- und Kissenngewebe | Textilene wasserdichtes Stützgewebe | Tischoberteil aus Teakholz | Champagnerkühler aus rostfreiem Stahl





GARTENSITZGARNITUR -
DOPPELTES ECKELEMENT MIT
ARMLEHNE LINKS

1480 × 840 × 610 mm



GARTENSITZGARNITUR -
DOPPELTES ECKELEMENT MIT
ARMLEHNE RECHTS

1480 × 840 × 610 mm



GARTENSITZGARNITUR -
MITTLERES ECKELEMENT

840 × 840 × 610 mm



GARTENSITZGARNITUR -
SOFA MITTELELEMENT

690 × 840 × 610 mm



SONNENLIEGE

2000 × 800 × 875 mm



GARTENTISCH FÜR 6 PERSONEN

1600 × 1000 × 770 mm



KLEINER GARTENTISCH

1100 × 815 × 410 mm



GARTENSTUHL

560 × 625 × 650 mm



GARTENSESSEL

890 × 840 × 610 mm



3-SITZER-GARTENSOFA

2270 × 840 × 610 mm



Sky

Mit unserem Sky Produkt können Sie Ihr Heim wirklich mit Himmelsphänomenen dekorieren. Manchmal kann es einem besonders gut bekommen, sich von der überfüllten Welt des Gewimmels zu entfernen und das schöne Wetter bei einem Glas Wein und einer angenehmen Lektüre zu genießen. Geht es um ein Freuden- oder Familientreffen? Unsere Sky Produktfamilie wird der ganzen Gesellschaft ausreichenden Platz bieten!

Tragrahmen aus Aluminium in schwarzer Farbe | Wetterfestes Seil (6 mm) Stützgeflecht an der Rückenlehne, in schwarzer Farbe | Wetterfest gepolsterte Stühle

SKY ESSGARNITUR FÜR 6 PERSONEN

Inhalt: 1 Sofa, 6 Gartenstühle



GARTENSTUHL
600 × 600 × 800 mm

GARTENTISCH FÜR 6 PERSONEN
1500 × 800 × 720 mm



Supreme

Unsere Supreme Produktfamilie ist die Verkörperung des Prämie-Lebensgefühls! Besondere schwarze Alu-Rahmenstruktur und die für den Außenbereich geeignete gewebte Spinntechnik für das einzigartige Aussehen! Die Supreme lounge Garnitur mit Kissen für den Außenbereich mit Einzeldesign wird auch Sie leicht zu einer angenehmen Entspannung im Freien verführen!

SUPREME GARTENMÖBELGARNITUR

Inhalt: 1 Sofa, 1 Tisch, 2 Sessel



KLEINER GARTENTISCH
1200 × 700 × 350 mm

2-SITZER-GARTENSOFA
1350 × 750 × 700 mm

GARTENSESSEL
750 × 750 × 700 mm

SUPREME ESSGARNITUR FÜR 4 PERSONEN

Inhalt: 1 Tisch für 4 Personen, 4 Gartenstühle

GARTENSTUHL
630 × 600 × 700 mm



GARTENTISCH FÜR 4
PERSONEN
900 × 720 mm

SUPREME ESSGARNITUR FÜR 6 PERSONEN

Inhalt: 1 Tisch für 6 Personen, 6 Gartenstühle

GARTENSTUHL
630 × 600 × 700 mm



GARTENTISCH FÜR 6
PERSONEN
1800 × 1000 × 720 mm

Grill





Cherokee

Gartengrillöfen für die perfekten und unvergesslichen Gartenpartys mit Ihrer Familie und Ihren Freunden. Wählen Sie Ihren Ofen mit 3 oder 5 Brennern in schwarzer oder silberner Ausführung und bringen Sie Farbe in Ihren Garten mit Ihrem eigenen Gasgrill. Ihre Angehörigen können es kaum erwarten, dass Sie sie mit köstlichen Aromen erfreuen!

Hochtemperaturbeständige und wetterfeste rostfreie Stahlkonstruktion | Grillrost aus hochwertigem Gusseisen | Wärmediffusor aus emailliertem Stahl | Praktische Seitenregale aus Stahl |

Hauptbrenner mit Leistung von 3 kW, gesamte Nennleistung von 17,5 kW der Seitenbrenner mit Leistung von 2,5 kW | Praktischer Schrank mit zwei Türen für die Aufbewahrung von Gasflaschen und sonstigen Zubehören | 4 Stk. Rollen mit Bremse für die leichte Bewegbarkeit.



SILVER TRIO GASGRILL MIT 3 BRENNERN

1170 × 555 × 1120 mm



BLACK QUINTET GASGRILL MIT 5
BRENNERN

1380 × 555 × 1120 mm



SILVER QUINTET GASGRILL MIT 5
BRENNERN

1380 × 555 × 1120 mm

Coyote

Ein ungezwungener Sommerabend, unser Heim, wo wir uns geborgen fühlen, inmitten unserer Liebsten! Was könnte in diesem idyllischen Bild noch fehlen? Mit unserer Coyote Küchenkomposition können wir sogar eine größere Gesellschaft mit zahlreichen Köstlichkeiten verzaubern. Bestellen Sie pro Element oder in einem als Garnitur und schaffen Sie die Super-Atmosphäre der Grillpartys in Ihrem Heim!

*Coyote BBQ-Grillöfen
4 Stk. 3,5 kW Gasbrenner |
Motorisierter Grillspieß |
1 Stk. 3 kW Warmhalterfach
mit Infrarot-Panel |
2 Stk. Lampen*

*Coyote Gasöfen
2 Stk. 3 kW Gasbrennerköpfe |
rostfreier Stahldeckel |
Sicherer
innerer Lagerraum für Gasflaschen |
2 Stk. Schubladenschrank |
4 Stk. Rollen mit Bremse*

*Coyote Pizzaöfen
Unterschrank mit 2 Türen |
aus Kordierit-Stein
60x54 cm Backofen |
4 Stk. Rollen mit Bremse
für die leichte Bewegbarkeit |
2+2 Stellfüße*

*Coyote Kühlschrank
Kühlschrank mit 2 Schubladen |
rostfreie
Stahlkonstruktion |
Kühlbereich:
0 - 8 °C*



6 TEILE-GARTENKÜCHENKOMPOSITION OHNE
KÜHLSCHRANK (BESTELLBAR PRO ELEMENT)*

7 TEILE-GARTENKÜCHENKOMPOSITION
(BESTELLBAR PRO ELEMENT)*

* ohne Ergänzungen

BBQ-SCHRANK (OHNE OFEN)

1219 × 660 × 962 mm



BBQ-OFEN

770 × 591 × 504 mm



SPÜLUNTERSCHRANK

813 × 660 × 962 mm



GASHERD

813 × 660 × 962 mm



PIZZAOFEN

702 × 662 × 2069 mm



ECKSCHRANK

777 × 777 × 962 mm



GERÄTESCHRANK

892 × 660 × 962 mm



KÜHLSCHRANK MIT 2
SCHUBLADEN

600 × 600 × 865 mm





Wellis®

Die im Katalog abgebildeten Produkte dienen lediglich der Veranschaulichung und entsprechen nicht immer den Spezifikationen des beworbenen Produkts.
Wellis behält sich das Recht vor, die Produkte - einschließlich der Produktpalette - ohne vorherige Ankündigung, nach der Druckfreigabe zu ändern.
Die Preise beinhalten die gesetzliche Mehrwertsteuer.

Für Druckfehler übernehmen wir keine Haftung.

MAR1323

welliswhirlpools.de